

**令和
5年版**

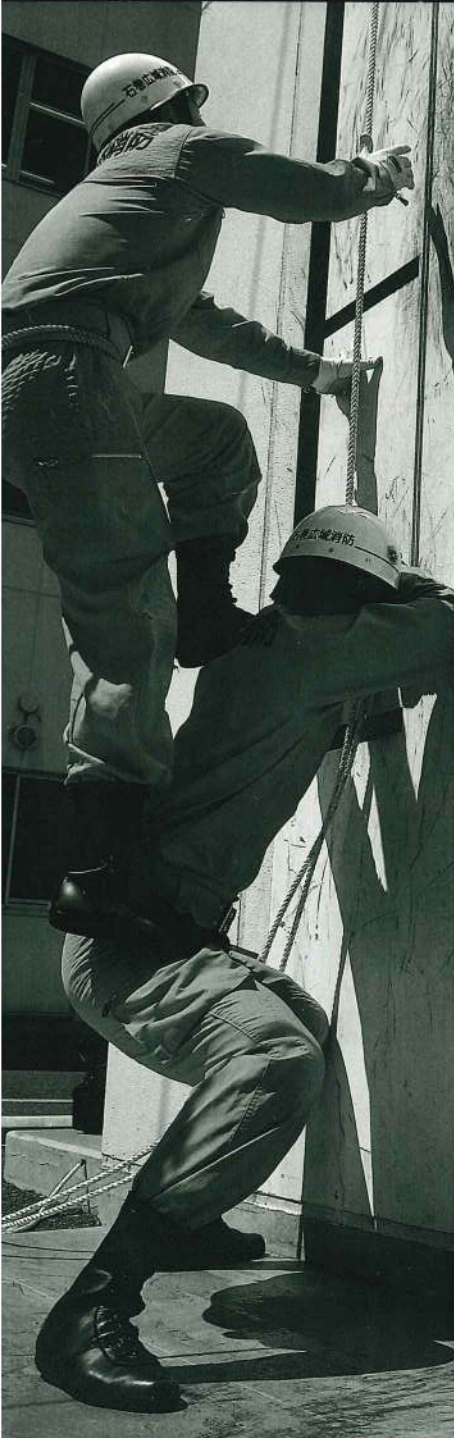

**消防
年報**

石巻地区広域行政事務組合消防本部

は　じ　め　に

当組合消防は、昭和46年4月1日石巻市、桃生郡、牡鹿郡の1市9町をもって発足以来、住民の生命、身体及び財産を火災等の災害から保護する責務を遂行するため、管内消防団と一体となって時代の変遷に対応しつつ鋭意努力を重ねてまいりました。

この最中、平成23年3月11日に発生した東日本大震災によって、管内情勢は大きく変貌し、壊滅的な被害を受けた管内の復興と新たな街づくり、消防防災体制の整備を課題として取り組んでまいりました。

この年報は、このような現状を踏まえ、住民生活の安全確保を目指して、当組合消防の実情を統計的に紹介するため収録したものであります。

何とぞ、御高覧の上、今後とも消防行政に対して深い御理解とより一層の御支援を賜りますようお願い申し上げます。





令和5年10月





石巻地区広域行政事務組合消防本部

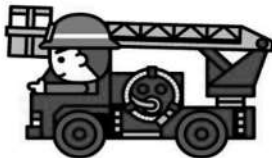

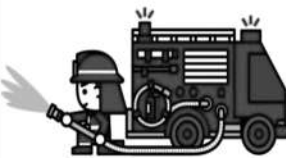

石巻地区消防本部の統計概要

(基準日: 令和5年4月1日、ただし、火災等の災害統計は令和4年中)

管内面積	構成市町	人口・世帯数	職員数
 <p>721.20km²</p>	 <p>2市1町 石巻市 東松島市 女川町</p>	 <p>人口 180,417 人 世帯数 81,773 世帯</p>	 <p>定数 357 人 実員 339 人</p>

消防予算	消防車	特殊車両	救急車・指揮車等
 <p>当初予算 3,643,679千円</p>	 <p>ポンプ車 17 台 タンク車 5 台 化学車 3 台</p>	 <p>はしご車 1 台 救助工作車 3 台 水槽車 1 台</p>	 <p>救急車 15 台 指揮車 6 台 その他 26 台</p>

火災件数	救急件数	救助件数	消防水利
 <p>47 件</p>	 <p>9,385 件</p>	 <p>72 件</p>	 <p>消火栓 3,851 基 防火水槽 1,442 基</p>

防火対象物	危険物施設	消防団員数	防火組織等
 <p>6,741 対象</p>	 <p>773 施設</p>	 <p>定数 2,711 人 実員 2,064 人</p>	 <p>幼年消防クラブ 51 少年消防クラブ 31 婦人防火クラブ 6 自主防災組織 311</p>

目 次

[管内情勢]

1 管内の概況	1
2 消防のあゆみ	2
3 面積・人口・世帯数	8
4 消防機関	8
5 位置及び署所配置現勢図	11

[総 務]

1 令和5年度消防予算(当初予算)	12
2 歴代理事長(管理者)・消防長	13
3 消防機構(本部・署所)	14
4 消防本部事務分掌	15
5 消防署事務分掌	17
6 分署・出張所事務分掌	18
7 消防本部・消防署所消防配備現勢表	19
8 消防力の整備指針と現有消防力との比較	20
9 消防職員階級別年齢	21
10 消防職員階級別勤務年数	21
11 学校教育派遣状況	22
12 消防職員技術資格取得状況	23
13 組合消防発足以降の消防吏員数	24
14 消防音楽隊	25

[予 防]

1 政令防火対象物数	26
2 建築確認申請書の事務処理状況	27
3 火災予防条例による各種届出処理状況	27
4 防火対象物に係る事務処理状況	28
5 政令危険物施設数	29
6 危険物施設に係る事務処理状況	29
7 危険物製造所等規制事務処理状況	30
8 火薬類取締法に係る事務処理状況	31
9 液石法に係る事務処理状況	31
10 防火指導員による幼児防火指導	32
11 防火講話及び自主防災訓練、防災訓練用機器等利用状況	32
12 民間防災組織状況	33

[警 防]

1 消防本部・消防署所・消防車両配置状況	34
----------------------	----

2	消防用機械器具	36
3	消火栓現有数	37
4	防火水そう現有数	37
5	警防隊出動状況	38
6	緊急消防援助隊	39

[通 信 指 令]

1	指令業務の概要	40
2	通信施設一覧表	41
3	指令装置機器一覧	42
4	無線	43
5	消防指令センターシステム構成図	43
6	119番等着信状況	44

[火 災 統 計]

1	火災の概要	46
2	火災種別出火割合	47
3	市町別出火状況	47
4	火災種別損害額	48
5	過去10年の火災件数及び損害額	48
6	月別出火状況	49
7	時間別出火状況	49
8	過去5年の死傷者発生状況	50
9	過去5年の年齢別死傷者発生状況	50
10	原因別出火状況	51
11	原因・経過別出火状況(上位5位)	52
12	月別・原因別出火状況(上位5位)	53
13	出火原因者の年齢別状況	53
14	建物火災の出火原因分類	54
15	建物火災の出火原因別損害額	54
16	建物火災における住宅火災の概要	55
17	住宅用火災警報器の設置率	55
18	過去10年間の住宅火災件数及び損害額	55
19	火災統計総括表	56
20	組合消防発足以降の出火状況	57
21	過去30年間の出火原因(上位5位)	59
22	過去30年間の市町別出火件数	60

[救 急 ・ 救 助 統 計]

1	救急統計	61
---	------	----

(1) 事故種別出場状況	62
(2) 事故種別搬送状況	62
(3) 年齢区分別搬送状況	63
(4) 傷病程度別搬送状況	63
(5) 月別出場状況	64
(6) 曜日別出場状況	64
(7) 時間別出場状況	65
(8) 応急処置実施状況	65
(9) 組合消防発足以降の出場状況	66
(10) 組合消防発足以降の市町別出場状況	68
(11) 年別各種救命講習実施状況	70
(12) 救急統計総括表	71
2 救 助 統 計	72
(1) 救助事故種別出場状況	72
(2) 月別出場状況	72
(3) 年別救助出場状況	73
(4) 救助統計総括表	74
[管内消防団]	
1 管内消防団組織	75
2 階級別人員	76
3 消防団員勤続状況	76
4 機械器具装備状況	77
5 年報酬・出勤手当支給状況	77
6 消防ポンプ自動車等配備現勢図	78

◆ 管内情勢 ◆



令和5年度定例招集（理事長観閲式）

令和5年6月6日

於：セイホクパーク石巻（石巻市総合運動公園）

1 管内の概況

当管内は、宮城県の北東部に位置し、仙台市から約 50 km の距離にある石巻市を中心に、東松島市及び女川町の 2 市 1 町で構成され、南は塩釜地区消防事務組合、西は大崎地域広域行政事務組合、北は登米市消防本部及び気仙沼・本吉地域広域行政事務組合にそれぞれ境を接している。

地勢は、東部と南部が太平洋に接しており、石巻市から女川町にかけての東部海岸地域には北上山地の一端である丘陵地が連なっている。

また、その一帯は、リアス式海岸で天然の良港と養殖漁場を有し、近くには我が国屈指の金華山沖三陸漁場が控えている。

一方、中央地域には広大な耕地が開け、西部地域に当たる東松島市の南部には低い丘陵が走っている。

河川は、一級河川の北上川と鳴瀬川、吉山川が中央部及び西部地区を貫流し、特に北上川の水は、良質豊富で上水道をはじめ農業用水や工業用水の水源となっている。

気候は、東北地方の中部太平洋岸に位置するため、海洋性気候で内陸地方に比較し寒暖の差が少なく比較的温暖（年間平均気温 12.2℃）な地域である。風向は、季節風によって夏型と冬型に区分され、おおむね 4 月から 8 月までは南東風、9 月から 3 月までは北西風となっている。

降雨、降雪量は一般的に少なく、特に 11 月から 3 月にかけて空気が乾燥するとともに強い風が吹き、火災の発生しやすい気象条件となっている。また、地理的条件等から地震、津波及び台風等の自然災害を受けやすく、1913 年（大正 2 年）の台風による高潮、1960 年（昭和 35 年）のチリ地震津波、さらに、1978 年（昭和 53 年）の宮城県沖地震は管内全域に大きな被害をもたらした。2003 年（平成 15 年）には、当管内西部を震源とする宮城県北部連続地震が発生し、石巻市（旧河南町）、東松島市（旧矢本町、旧鳴瀬町）に甚大な被害をもたらした。また、2011 年（平成 23 年）3 月 11 日、午後 2 時 46 分に発生した東北地方太平洋沖地震、そして、その後に襲来した未曾有の巨大津波により、管内 2 市 1 町の沿岸部では多くの住家や事業所が壊滅・流出し、管内全体で死者・行方不明者数が 5,000 人を超える被害を受けた。

東日本大震災の発生から 12 年が経過し、住環境では復興住宅への入居や住まいの再建等、着実に復興が進み、産業・観光面においても沿岸部を中心に各施設等の産業基盤の整備により、基幹産業の再生が図られ、震災後に新たな施設が建設されるなど復旧復興事業が形となってきている。

2 消防のあゆみ

- 昭 44. 8. 1 石巻地域 1 市 9 町は、自治省の広域市町村圏に設定された。
- 昭 45. 4. 8 石巻地区広域消防を昭和 46 年度にもりこんだ「石巻地域広域市町村圏計画」を石巻地域広域都市建設協議会で承認され、4 月 20 日県知事の承認を得て、4 月 30 日自治省に提出された。
- 昭 45. 10. 24 石巻地区広域行政事務組合の共同処理する事務（既に伝染病、衛生センター、養護老人ホーム、交通災害共済を共同処理している。）に消防を加えることについて 1 市 9 町首長会議で承認された。
- 昭 45. 12. 10 共同処理する事務に消防を加えることの組合規約変更を県知事に申請
- 昭 45. 12. 18 上記について県知事より許可
- 昭 46. 4. 1 石巻地区広域行政事務組合消防本部を発足した。
石巻消防署、矢本消防署、中央分署、河北分署、女川分署、渡波出張所、牡鹿出張所により消防業務開始（職員 123 名）
石巻消防署、女川分署に救急隊を設置
- 昭 46. 4. 1 消防庁舎は、昭和 46 年度において建設するよう努めるものとし、既存の消防庁舎は事務組合に無償譲渡とし、用地は無償貸与することとした。
- 昭 46. 4. 1 消防車両の整備は、昭和 46 年度、昭和 47 年度の 2 カ年で重点的に整備し以後各年にわたり改善充実を図った。
- 昭 46. 6. 1 石巻地区広域消防は、政令 170 号により政令指定された。
- 昭 46. 12. 20 石巻消防署牡鹿出張所庁舎改築
- 昭 46. 12. 24 昭和 46 年度当初において、通信施設の整備拡充に努め有線電話及び無線電話を系統的に消防機関、車両、各市町村役場に配備し、有線施設の運用を開始した。
- 昭 47. 1. 1 広域消防業務の円滑なる運営と組織市町との連絡整備を図るため消防参与制度を設け、組織市町の消防団長 10 名をもって構成発足した。
- 昭 47. 3. 1 消防無線施設の運用を開始した。
- 昭 47. 5. 1 石巻消防署雄勝出張所新築開設
- 昭 47. 6. 10 石巻消防署河北分署庁舎移転新築
- 昭 47. 6. 15 石巻消防署湊出張所新築開設
- 昭 47. 12. 11 石巻消防署河北分署北上派出所新築開設
- 昭 47. 12. 17 石巻消防署河北分署桃生派出所開設
- 昭 48. 1. 14 広域消防相互応援協定締結（塩釜地区、大崎地域、登米地域、気仙

沼本吉地域)

- 昭 48. 3. 20 矢本消防署庁舎移転新築
- 昭 48. 4. 1 矢本消防署に救急隊を設置
- 昭 48. 6. 20 石巻消防署渡波出張所庁舎新築
- 昭 48. 7. 14 第 2 次石巻地区広域消防実施基本計画策定
- 昭 49. 4. 1 石巻消防署に特別消防隊を配置
石巻消防署河北分署、石巻消防署牡鹿出張所に救急隊を設置
- 昭 49. 4. 11 石巻消防署河南派出所新築開設
- 昭 49. 5. 1 消防本部に婦人消防指導員を配置
- 昭 50. 4. 1 矢本消防署鳴瀬派出所新築開設
- 昭 52. 5. 24 大興水産(株)より消防車 1 台寄付受納
- 昭 54. 9. 1 消防音楽隊 (隊長以下 29 人) 発足
- 昭 55. 12. 28 石巻消防署牡鹿出張所庁舎移転新築
- 昭 57. 4. 1 組合消防機構の改善を図り消防本部を 3 課 9 係とし、新たに課長補佐制度を設け、消防署は石巻、河北、矢本、女川の 4 署体制に改革、派出所は出張所に格上げし、新体制によりスタートした。
- 昭 57. 4. 30 ライオンズクラブ国際協会より救急車 1 台寄付受納
- 昭 58. 2. 9 (株)魚長より救急車 1 台寄付受納
- 昭 58. 4. 1 組合消防機構の一部改善により、消防本部次長を専任制とした。
- 昭 60. 11. 5 (社)日本損害保険協会より化学消防ポンプ自動車 1 台寄付受納
- 昭 61. 4. 1 消防無線新方式により運用開始 (不感地帯解消工事)
- 昭 62. 12. 1 (有)ホシノ地所より救急車購入資金寄付受納
- 昭 63. 2. 29 消防通信施設取替
- 昭 63. 4. 1 定数 243 名に改正 (23 名増)
- 昭 63. 8. 19 石巻地区婦人防災活動連絡会より防火広報車 (9 人乗り) 1 台寄付受納
- 昭 63. 10. 1 石巻消防署中里出張所新築開設
- 平 元. 8. 4 (株)高政より救急車 1 台寄付受納
- 平 元. 11. 13 消防本部訓練塔設置
- 平 2. 9. 13 宮城県共済農業協同組合連合会より救急車 1 台寄付受納
- 平 2. 11. 16 (財)消防科学総合センターより救急車 1 台寄付受納
- 平 3. 4. 1 定数 293 名に改正 (50 名増)
- 平 3. 11. 2 消防本部設立 20 周年記念式典挙行
- 平 4. 4. 1 石巻消防署中央分署に救急隊を設置
- 平 4. 11. 1 救急応急処置拡大
- 平 5. 1. 6 宮城県共済農業協同組合連合会より救急車 1 台寄付受納

- 平 5. 6. 14 ㈱丸本組より小型ポンプ付水槽車(10 t) 1 台、防災指導車(乗車定員 35 名) 1 台購入資金寄付受納
- 平 5. 6. 25 救急救命士 1 名養成
- 平 5. 11. 8 消防本部会議室建設
- 平 6. 4. 1 定数 294 名に改正 (1 名増)
- 平 7. 2. 20 石巻消防署に高規格救急車を配置
- 平 7. 4. 1 石巻消防署高規格救急車運用開始
- 平 7. 8. 17 消防本部庁舎建設検討委員会設置
- 平 8. 4. 3 生活協同組合全日本消防人共済会より指揮広報車 1 台寄付受納
- 平 8. 9. 5 ㈱石巻浄化槽管理センターより指揮官車 1 台、指令車 4 台寄付受納
- 平 9. 4. 1 定数 297 名に改正 (3 名増)
- 平 10. 4. 1 定数 330 名に改正 (33 名増員)
- 平 10. 4. 6 矢本消防署高規格救急車運用開始
- 平 11. 3. 29 河北消防署桃生出張所庁舎移転新築
- 平 11. 4. 6 女川消防署高規格救急車運用開始
- 平 13. 11. 20 組合消防設立 30 周年記念式典挙行
- 平 13. 11. 20 石広消職員厚生会より消防本部旗ならびにデスクトップ型パソコン 21 台寄付受納
- 平 14. 4. 1 河北消防署高規格救急車運用開始
- 平 14. 4. 8 河北消防署会議室棟増築
- 平 15. 3. 26 矢本消防署鳴瀬出張所庁舎移転新築
- 平 15. 4. 1 管理者制から理事会制への移行
- 平 15. 4. 1 女川消防署牡鹿出張所高規格救急車運用開始
- 平 15. 4. 1 定数 334 名に改正 (4 名増員)
- 平 15. 7. 26 宮城県北部連続地震 (前進 M5. 6) (本震 M6. 4) 負傷者 551 名家屋全半壊 3, 507 戸 県内広域応援隊 (仙台市消防局) 受援救助隊等 8 隊延べ 31 名
- 平 15. 10. 1 石巻消防署渡波出張所救急車運用開始
- 平 16. 4. 1 河北消防署桃生出張所高規格救急車運用開始
- 平 16. 4. 1 定数 350 名に改正 (16 名増員)
- 平 16. 7. 1 河北消防署北上出張所・矢本消防署鳴瀬出張所・女川消防署雄勝出張所の 3 出張所で救急車運用開始
- 平 17. 3. 28 矢本消防署河南出張所庁舎移転新築、高規格救急車運用開始
- 平 17. 4. 1 組織市町合併により 1 市 9 町が 2 市 1 町となる。
- 平 17. 4. 1 消防本部庁舎建設推進室設置

- 平 18. 2. 15 定数 357 名に改正（7 名増員）
- 平 18. 3. 27 消防本部(石巻消防署併設)庁舎建設安全祈願祭
- 平 18. 4. 1 消防危機管理監設置
- 平 18. 4. 1 35m級はしご車配備運用開始
- 平 19. 3. 31 石巻消防署中里出張所廃止
- 平 19. 4. 1 消防本部(石巻消防署併設)庁舎、高機能消防指令センターⅡ型運用開始
消防本部通信指令課設置
- 平 19. 4. 1 石巻消防署南分署及び石巻消防署中央出張所改名
- 平 19. 4. 1 消防本部庁舎引渡式(理事長から消防長へ)
- 平 19. 4. 25 消防本部庁舎(石巻消防署併設)開庁式
- 平 19. 12. 16 女川消防署庁舎移転新築
- 平 20. 6. 14 岩手・宮城内陸地震 (M7.2) 県内死者・行方不明者 18 名
負傷者 365 名 県内広域応援隊派遣 10 隊延べ 47 名
- 平 21. 4. 1 石巻消防署南分署庁舎改築(解体新築)
- 平 22. 4. 1 河北消防署北上出張所庁舎移転新築
- 平 23. 3. 11 午後 2 時 46 分に発生した東日本大震災に伴い職員 6 名が殉職
石巻消防署南分署が津波により浸水(半壊)
石巻消防署湊出張所が津波により浸水(半壊)
石巻消防署渡波出張所が津波により浸水(半壊)
河北消防署桃生出張所が地震により一部被害
河北消防署北上出張所が津波により全壊(同 3 月 につこりサン
パーククラブハウスに仮事務所を設置)
矢本消防署河南出張所が地震により一部被害
矢本消防署鳴瀬出張所が津波により全壊(同 3 月 東松島市鳴瀬
総合支所 1 階に仮事務所を設置)
女川消防署が津波により全壊(同 3 月 女川町立女川第一中学校
体育館、同 9 月 女川町第二多目的運動場 A 棟に仮事務所を
設置)
女川消防署雄勝出張所が津波により全壊(同 3 月 石巻市雄勝
総合支所車庫に仮事務所を設置)
女川消防署牡鹿出張所が津波により全壊(同 3 月 石巻市牡鹿総
合支所 3 階に仮事務所を設置)
車両被害 23 台(消防本部他 9 署所)
- 平 23. 3. 12 全国緊急消防援助隊受援(～5 月 10 日) 2,531 隊 延べ 10,274 名
(北海道、新潟、和歌山、山口、鹿児島各県隊)

- 平 23. 4. 15 全国消防長会より消防ポンプ車4台、高規格救急車6台、査察広報車1台、指揮隊車1台無償譲渡
- 平 23. 4. 27 台湾 新竹県 貫新企業集団 董事長 胡榮財（フウ ロンツァイ）同夫人 張璧夙（チャン ピスイ）両氏から消防車両1台、救急車両1台の購入費用寄付受納
- 平 23. 5. 10 県内広域応援隊受援（～5月31日）132隊 延べ440人
- 平 23. 5. 26 河北消防署北上出張所が仮設庁舎（石巻市北上保健センター敷地内）に移転
- 平 23. 7. 5 女川消防署雄勝出張所が仮設庁舎（特別養護老人ホーム雄心苑敷地内）に移転
- 平 23. 9. 30 東日本人震災石巻地区広域消防殉職者慰霊祭
- 平 23. 10. 7 兵庫県芦屋市より水槽付消防ポンプ自動車1台、救助工作車Ⅲ型1台無償譲渡
- 平 23. 10. 26 矢本消防署鳴瀬出張所が仮設庁舎（東松島市立野蒜小学校敷地内）に移転
- 平 24. 3. 26 日本製紙㈱より石巻市へ化学消防ポンプ自動車1台寄贈、消防本部へ貸与
- 平 24. 4. 1 矢本消防署に特別救助隊を配置
- 平 24. 4. 1 北見地区消防組合消防本部の第1期研修派遣職員受け入れ
- 平 24. 6. 1 女川消防署が仮設庁舎（女川浜字大原）に移転
- 平 24. 12. 10 全国共済農業協同組合連合会より高規格救急車1台寄付受納
- 平 24. 12. 11 女川消防署雄勝出張所が新仮設庁舎（小島字和田）に移転
- 平 25. 2. 13 北海道 高橋勝志氏（北見地区消防組合北見消防団長）より救命胴衣160着を寄贈受納
- 平 25. 3. 10 消防本部敷地内に東日本人震災殉職者慰霊碑を建立
- 平 25. 4. 1 北見地区消防組合消防本部の第2期研修派遣職員受け入れ
- 平 25. 12. 20 河北消防署北上出張所が新仮設庁舎（橋浦字行人前）に移転
- 平 26. 3. 31 北見地区消防組合消防本部の研修派遣職員受け入れ終了
- 平 26. 4. 1 消防救急デジタル無線の運用開始
- 平 27. 4. 1 震災後休止中であった消防音楽隊活動再開
- 平 27. 4. 30 石巻消防署中央出張所廃止
- 平 27. 5. 1 石巻消防署西分署運用開始
- 平 27. 11. 1 女川消防署牡鹿出張所移転新築
- 平 28. 4. 1 消防本部警防課と消防本部通信指令課を消防本部警防課に統合
- 平 28. 8. 30 台風10号被害 岩泉町で死者19名 行方不明者2名 負傷者3名 全半壊910戸件 岩手県岩泉町へ緊急援助隊として応援派遣

(9.1~9.9) 消火隊他 30 隊延べ 111 名

- 平 28. 8. 31 石巻消防署湊出張所・石巻消防署渡波出張所を廃止
- 平 28. 9. 1 石巻東消防署を開設
- 平 30. 4. 1 矢本消防署河南出張所を石巻消防署河南出張所に管轄区域の変更
- 平 30. 4. 1 矢本消防署を東松島消防署に名称変更
- 平 30. 4. 1 東松島消防署鳴瀬出張所移転新築
- 平 30. 9. 6 北海道胆振東部地震 (M6.7) 死者 43 名 負傷者 7823 名 全半壊 2,129 戸 緊急消防援助隊として応援派遣 (9.6~9.12) 救助隊他 14 隊延べ 70 名
- 平 31. 1. 20 鮎川浜林野火災 (鎮火 1 月 21 日) 焼損面積約 2ha 活動隊 46 隊 延べ 265 名 県内広域応援隊受援 (塩釜・黒川)
- 平 31. 4. 1 消防本部警防課を消防本部警防課と消防本部指令課に分割
- 平 31. 4. 1 女川消防署雄勝出張所を移転新築、河北消防署雄勝出張所に管轄区域の変更
- 平 31. 4. 1 高度救助隊を石巻消防署へ配置
石巻東消防署へ特別救助隊を配置
- 令元. 10. 16 台風 19 号被害 死者 19 名 全半壊 3,278 名 丸森町へ県内広域応援隊として応援派遣
- 令 2. 4. 1 河北消防署北上出張所を新築移転
- 令 2. 11. 20 東松島消防署を新築移転
- 令 3. 4. 1 女川消防署を新築移転
女川消防署牡鹿出張所を石巻東消防署牡鹿出張所に管轄区域の変更
- 令 4. 7. 26 台湾 新竹県 貫新企業集団 董事長 胡榮財 (フウ ロンツァイ) 氏から消防車両 1 台、救急車両 1 台の購入費用寄付受納
- 令 5. 4. 1 石巻地区広域行政事務組合、登米市及び気仙沼・木吉地域広域行政事務組合において指令の共同運用を行うため、「宮城県東部消防通信指令事務協議会」を設置

3 面積・人口・世帯数

(令和5. 4. 1)

市町名	面積 (Km ²)	人口	世帯数	1 km ² 当り人口密度 (人)	1 km ² 当り世帯密度 (世帯)
石巻市	554.55	135,806	62,161	245	112
東松島市	101.30	38,683	16,598	382	164
女川町	65.35	5,928	3,014	91	46
合計	721.20	180,417	81,773	254	113

(注) 面積は令和5年1月1日現在、国土地理院調査による。

4 消防機関



消防本部・石巻消防署

〒986-0805 石巻市大橋一丁目1番地1
 総務課 TEL 0225-95-7111 FAX 0225-94-4637
 予防課 TEL 0225-95-7167
 警防課 TEL 0225-95-7433
 指令課 TEL 0225-95-7111 FAX 0225-94-4636
 石巻消防署 TEL 0225-95-7112 FAX 0225-94-4638
 敷地面積 9,665.17 m²
 開設 平成19年度
 庁舎構造 鉄筋コンクリート造3階建
 3,811.75 m²
 本部車庫 鉄骨造平屋建
 335.21 m²
 訓練塔 鉄筋コンクリート造4階建
 (副訓練塔含む) 477.60 m²



石巻消防署南分署

〒986-0874
 石巻市双葉町6番27号
 TEL 0225-22-2282 FAX 0225-22-7880
 敷地面積 1,798.77 m²
 開設 平成21年度
 庁舎構造 鉄筋コンクリート造2階建
 858.17 m²



石巻消防署西分署

〒986-0863
 石巻市向陽町五丁目12番1号
 TEL 0225-95-4789 FAX 0225-95-4889
 敷地面積 2,417.19 m²
 開設 平成27年度
 庁舎構造 鉄筋コンクリート造2階建
 890.62 m²



石巻消防署河南出張所

〒987-1101

石巻市前谷地字黒沢前5番地1

TEL 0225-72-3192 FAX 0225-72-2912

敷地面積 1,710.01 m²

開設 平成16年度

庁舎構造 鉄骨造平屋建
701.50 m²



石巻東消防署

〒986-2137

石巻市さくら町一丁目7番地

TEL 0225-24-0601 FAX 0225-24-3007

敷地面積 5,343.12 m²

開設 平成28年度

庁舎構造 鉄筋コンクリート造2階建
1,098.50 m²

訓練塔 鉄筋コンクリート造一部鉄骨造5階建
(副訓練塔含む) 415.72 m²



石巻東消防署牡鹿出張所

〒986-2523

石巻市鮎川浜清崎山6番地2

TEL 0225-45-3174 FAX 0225-45-3534

敷地面積 2,711.43 m²

開設 平成27年度

庁舎構造 鉄骨造平屋建
593.00 m²



河北消防署

〒986-0102

石巻市成田字小塚裏畑17番地1

TEL 0225-62-3119 FAX 0225-62-3110

敷地面積 930.40 m²

開設 昭和47年度(増築 平成13年度)

庁舎構造 鉄筋コンクリート造2階建
727.24 m²



河北消防署雄勝出張所

〒986-1335

石巻市雄勝町雄勝字下雄勝12番地40

TEL 0225-57-2479 FAX 0225-57-2449

敷地面積 1,101.11 m²

開設 平成31年度

庁舎構造 鉄骨造2階建
441.22 m²



河北消防署桃生出張所

〒986-0312

石巻市桃生町城内字嶺前10番地

TEL 0225-76-2356 FAX 0225-76-5069

敷地面積 3,364.73 m²

開設 平成10年度

庁舎構造 鉄筋コンクリート造2階建

810.00 m²



河北消防署北上出張所

〒986-0201

石巻市北上町十三浜字小田93番地4

TEL 0225-67-2042 FAX 0225-67-2405

敷地面積 1,332.32 m²

開設 令和2年度

庁舎構造 鉄筋コンクリート造平屋建

389.08 m²



東松島消防署

〒981-0504

東松島市小松字下浮足100番地5

TEL 0225-82-2147 FAX 0225-82-2371

敷地面積 2,049.00 m²

開設 令和2年度

庁舎構造 鉄筋コンクリート造一部鉄骨造

3階建

1,568.78 m²



東松島消防署鳴瀬出張所

〒981-0411

東松島市野蒜ヶ丘三丁目28番地6

TEL 0225-88-2119 FAX 0225-88-4010

敷地面積 2,142.54 m²

開設 平成30年度

庁舎構造 鉄骨造平屋建

519.10 m²



女川消防署

〒986-2261

女川町女川浜字大原602番地5

TEL 0225-54-2119 FAX 0225-54-2775

敷地面積 3,726.17 m²

開設 令和3年度

庁舎構造 鉄筋コンクリート造2階建

1,219.58 m²

5 位置及び署所配置現勢図

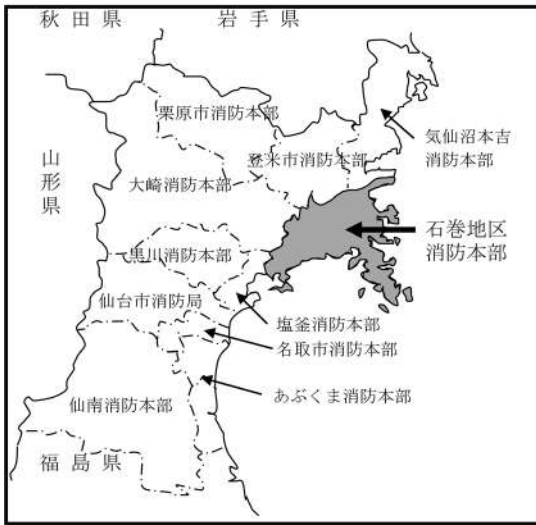

位置

北緯 38° 17′ ~ 38° 34′

東経 141° 09′ ~ 141° 25′

<世界の同緯度の都市>

- ・リスボン・アテネ・ワシントン
- ・サンフランシスコ

東西 約45km

南北 約42km

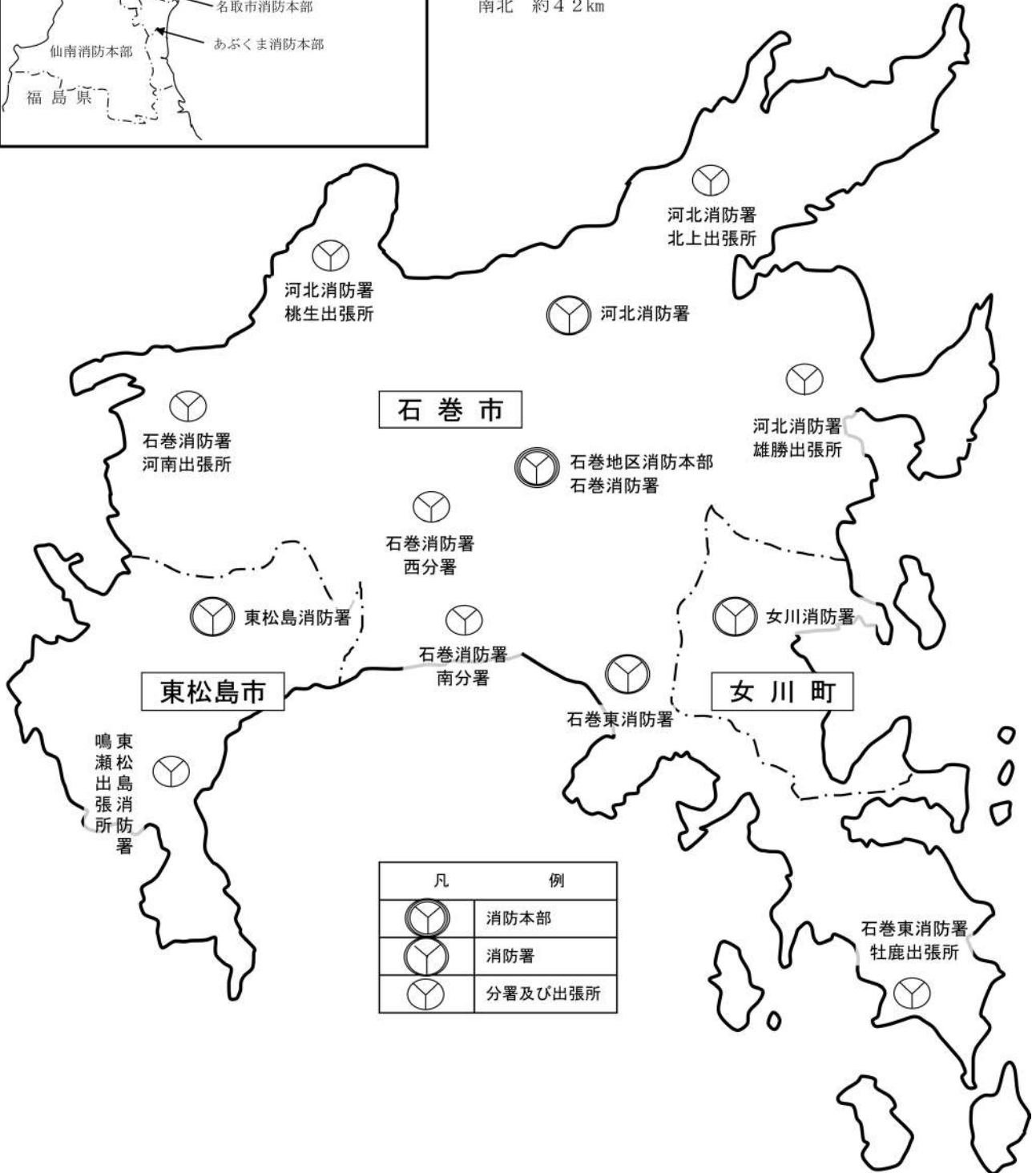

凡	例
	消防本部
	消防署
	分署及び出張所

◆ 総 務 ◆



消防音楽隊定期演奏会

「第14回火の用心の音楽会」

令和5年2月18日 於：マルホンまきあーとテラス

1 令和5年度消防予算（当初予算）

款 項	目	節	予算額（千円）
5	消 防 費		3,643,679
1	消 防 費		3,643,679
	1 常 備 消 防 費		3,415,574
		1 報 酬	3,591
		2 給 料	1,364,607
		3 職 員 手 当	1,046,235
		4 共 済 費	464,378
		7 報 償 費	336
		8 旅 費	7,204
		9 交 際 費	180
		10 需 用 費	167,027
		11 役 務 費	40,112
		12 委 託 料	136,710
		13 使用料及び賃借料	65,259
		15 原 材 料 費	280
		16 公有財産購入費	94,221
		17 備 品 購 入 費	11,108
		18 負担金、補助及び交付金	12,311
		22 償還金、利子及び割引料	389
		26 公 課 費	1,626
	2 消 防 施 設 費		184,581
		17 備 品 購 入 費	184,581
	3 宮城県東部消防通信指令 事務協議会費		43,522
		10 需 用 費	464
		11 役 務 費	362
		12 委 託 料	39,638
		13 使用料及び賃借料	1,165
		14 備 品 購 入 費	1,893
	4 財政調整基金費		2
		24 積 立 金	2

2 歴代理事長(管理者)・消防長

管 理 者

順位	氏 名	就 任 期 間
初代	石巻市長 千葉 堅 彌	昭 44 . 4 . 1 ~ 昭 47 . 10 . 15
2	〃 青木 和 夫	昭 47 . 11 . 19 ~ 昭 59 . 11 . 18
3	〃 平塚 真治郎	昭 59 . 11 . 19 ~ 平 4 . 4 . 13
4	〃 菅原 康 平	平 4 . 5 . 25 ~ 平 14 . 12 . 9
5	〃 土井 喜美夫	平 15 . 1 . 27 ~ 平 15 . 3 . 31

理 事 長

順位	氏 名	就 任 期 間
初代	石巻市長 土井 喜美夫	平 15 . 4 . 1 ~ 平 21 . 4 . 28
2	石巻市長 亀山 紘	平 21 . 4 . 29 ~ 令 3 . 4 . 28
3	石巻市長 齋藤 正美	令 3 . 4 . 29 ~ 現 在

消 防 長

順位	氏 名	就 任 期 間
初代	消防正監 芳賀 小次郎	昭 46 . 4 . 1 ~ 昭 48 . 11 . 1
2	〃 遠藤 稔	昭 48 . 11 . 2 ~ 昭 52 . 9 . 30
3	〃 太田 廉 平	昭 52 . 10 . 1 ~ 昭 56 . 3 . 31
4	〃 小野 静 雄	昭 56 . 4 . 1 ~ 昭 58 . 3 . 31
5	〃 阿部 信 男	昭 58 . 4 . 1 ~ 昭 62 . 3 . 31
6	〃 笈原 正	昭 62 . 4 . 1 ~ 平 2 . 3 . 31
7	〃 小嶋 輝 男	平 2 . 4 . 1 ~ 平 4 . 3 . 31
8	〃 市川 登	平 4 . 4 . 1 ~ 平 5 . 3 . 31
9	〃 及川 英之助	平 5 . 4 . 1 ~ 平 7 . 3 . 31
10	〃 菊地 哲 雄	平 7 . 4 . 1 ~ 平 9 . 3 . 31
11	〃 宇佐美 哲 雄	平 9 . 4 . 1 ~ 平 12 . 3 . 31
12	〃 神戸 弘	平 12 . 4 . 1 ~ 平 14 . 3 . 31
13	〃 加賀見 勝 敏	平 14 . 4 . 1 ~ 平 16 . 3 . 31
14	〃 千葉 幸 喜	平 16 . 4 . 1 ~ 平 18 . 3 . 31
15	〃 千葉 茂	平 18 . 4 . 1 ~ 平 20 . 3 . 31
16	〃 石母田 信 雄	平 20 . 4 . 1 ~ 平 21 . 3 . 31
17	〃 土井 正 洋	平 21 . 4 . 1 ~ 平 22 . 3 . 31
18	〃 太田 明	平 22 . 4 . 1 ~ 平 23 . 3 . 31
19	〃 星 幸三郎	平 23 . 4 . 1 ~ 平 25 . 3 . 31
20	〃 土井 兼 一	平 25 . 4 . 1 ~ 平 28 . 3 . 31
21	〃 阿部 栄 一	平 28 . 4 . 1 ~ 平 29 . 3 . 31
22	〃 今宮 文 生	平 29 . 4 . 1 ~ 平 31 . 3 . 31
23	〃 鈴木 芳 一	平 31 . 4 . 1 ~ 令 2 . 3 . 31
24	〃 水沼 克 之	令 2 . 4 . 1 ~ 令 3 . 3 . 31
25	〃 浜野 淳	令 3 . 4 . 1 ~ 令 5 . 3 . 31
26	〃 大内 正治郎	令 5 . 4 . 1 ~ 現 在

3 消防機構（本部・署所）

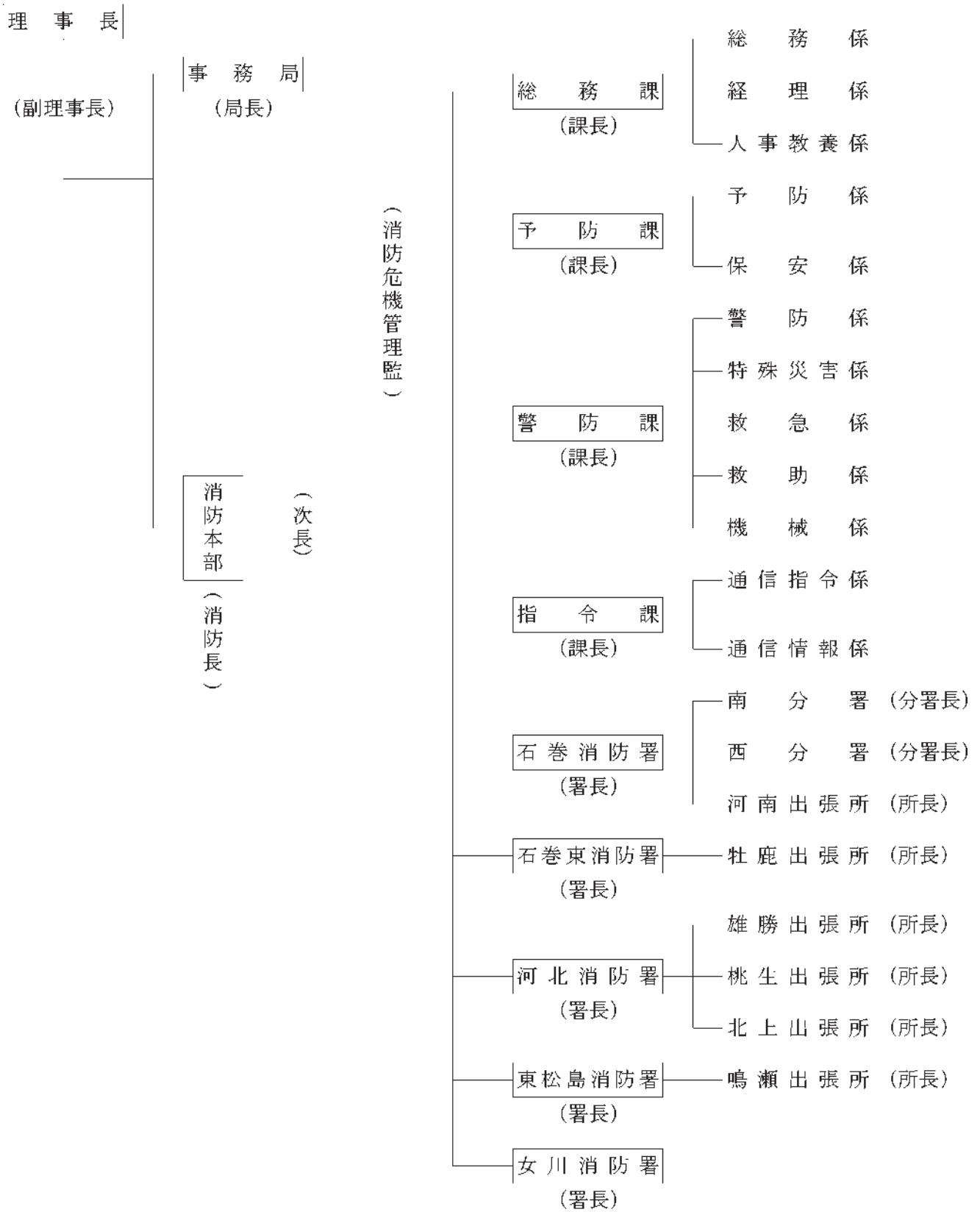

4 消防本部事務分掌

消防本部	総務課	総務係	<ol style="list-style-type: none"> 1 事務の総合調整及び連絡に関する事。 2 文書の審査その他文書に関する事。 3 公印の保管に関する事。 4 広報に関する事。 5 情報公開、個人情報保護に関する事。 6 庁内取締りに関する事。 7 課の庶務に関する事。 8 消防協会に関する事。 9 他の課及び他の係の所管に属さない事項に関する事。
		経理係	<ol style="list-style-type: none"> 1 予算の執行及び経理に関する事。 2 消防関係財産の維持管理に関する事。 3 物品の調達及び検収に関する事。 4 庁用備品（消耗品を含む。）の取扱いに関する事。 5 給貸与品に関する事。 6 給与に関する事。 7 消防事務の諸証明並びに使用料及び手数料に関する事。
		人事教養係	<ol style="list-style-type: none"> 1 職員の階級、任免、分限、懲戒、服務及び賞罰その他身分に関する事。 2 職員の勤務時間及び勤務条件に関する事。 3 職員の配置に関する事。 4 職員の福利厚生に関する事。 5 公務災害に関する事。 6 人事評価に関する事。 7 職員の教養訓練に関する事。 8 各種表彰に関する事。 9 事務監察に関する事。 10 労働安全衛生に関する事。 11 消防職員厚生会に関する事。
	予防課	予防係	<ol style="list-style-type: none"> 1 火災予防思想の普及に関する事。 2 防火管理者講習に関する事。 3 防災表示者認定の意見書に関する事。 4 個人の住居における火を使用する設備又は器具及びその使用に際し、火災の発生のおそれのある設備又は器具に関する事。 5 屋外における火災予防の障害除去に関する事。 6 たき火又は喫煙の制限区域の指定に関する事。 7 他の課及び課内他の係に属さない火災予防に関する事。 8 所管事務に係る火災予防査察及び違反処理に関する事。 9 火災の調査に関する事。 10 防火クラブ、少年消防クラブ及び自衛消防隊の指導に関する事。 11 文書の收受及び保存に関する事。 12 課内他の係に属さない事項に関する事。
		保安係	<ol style="list-style-type: none"> 1 建築許可等の同意に関する事。 2 防火対象物（個人の住居を除く。）の防火管理及び消防用設備等に関する事。 3 火を使用する設備又は器具及びその使用に際し、火災の発生のおそれのある設備又は器具（個人の住居におけるものを除く。）に関する事。

警防課	(予防課)	(保安係)	<ul style="list-style-type: none"> 4 危険物、指定可燃物の規制に関する事。 5 圧縮アセチレンガス等（毒物及び劇物を除く）の規制に関する事。 6 火薬類の規制に関する事。 7 所管事務に係る火災予防査察及び違反処理に関する事。 8 その他所管事務に関する事。 	
		警防係	<ul style="list-style-type: none"> 1 消防計画に関する事。 2 消防力の配備計画に関する事。 3 災害防ぎょ計画に関する事。 4 警防活動の指導及び消防訓練に関する事。 5 地域防災計画並びに災害対策本部等の調整に関する事。 6 文書の收受及び保存に関する事。 7 課内他の係に属さない事項に関する事。 	
		特殊災害係	<ul style="list-style-type: none"> 1 特殊災害に関する事。 2 国民保護に関する事。 3 原子力災害に関する事。 4 緊急消防援助隊及び消防相互応援協定等に関する事。 	
		救急係	<ul style="list-style-type: none"> 1 救急隊の運用に関する事。 2 救急技術の教育、指導及び訓練に関する事。 3 救急の普及啓発に関する事。 4 救急医療体制の連絡調整に関する事。 5 メディカルコントロールに関する事。 6 その他救急に関する事。 	
		救助係	<ul style="list-style-type: none"> 1 救助隊の運用に関する事。 2 救助技術の教育、指導及び訓練に関する事。 3 その他救助に関する事。 	
		機械係	<ul style="list-style-type: none"> 1 消防機械器具の整備計画に関する事。 2 消防機械器具の運用技術及び改善研究に関する事。 3 消防機械器具の統括管理に関する事。 4 その他消防機械器具に関する事。 	
		通信指令係	<ul style="list-style-type: none"> 1 消防通信の運用及び統制に関する事。 2 災害通報の受付及び出動指令に関する事。 3 指揮隊及び警防隊の運用に関する事。 4 火災警報の発令伝達及び津波警報等の発表に係る伝達に関する事。 5 出動体制の伝達に関する事。 6 通信技術の訓練及び指導に関する事。 7 通信施設の保守管理に関する事。 8 文書の收受及び保存に関する事。 9 課内他の係に属さない事項に関する事。 	
	指令課		通信情報係	<ul style="list-style-type: none"> 1 警防隊の活動に係る支援情報に関する事。 2 通信施設のデータの管理及び更新に関する事。 3 関係機関との連絡調整に関する事。 4 圏域地勢の調査に関する事。 5 災害情報の記録及び通信業務の記録に関する事。 6 気象情報の収集、伝達に関する事。 7 各種防災システムの管理に関する事。 8 119番通報の広報及び指導に関する事。 9 その他情報に関する事。

5 消防署事務分掌

消防署

総務係

- 1 署内事務の総合調整に関する事。
- 2 公印の保管に関する事。
- 3 文書の収発、審査及び保管に関する事。
- 4 勤務配置、服務及び賞罰に関する事。
- 5 庁舎及び所管財産の管理に関する事。
- 6 給与及び貸与品に関する事。
- 7 教養に関する事。
- 8 福利厚生に関する事。
- 9 各種証明に関する事。
- 10 広報に関する事。
- 11 その他、他係の主管に属さない事。

予防係

- 1 火災予防思想の普及に関する事。
- 2 屋外における火災予防の障害除去に関する事。
- 3 火災の調査に関する事。
- 4 防火クラブ、少年消防クラブ及び自衛消防隊の指導に関する事。
- 5 建築許可等の同意に関する事。
- 6 防火対象物の火災予防に関する事。
- 7 危険物、指定可燃物の規制に関する事。
- 8 圧縮アセチレンガス等に関する事。
- 9 火薬類の規制に関する事。
- 10 火災予防査察及び違反処理に関する事。
- 11 その他火災予防に関する事。

警防係

- 1 水火災その他の災害の警防活動に関する事。
- 2 水火災その他の災害の防ぎよ計画に関する事。
- 3 消防通信に関する事。
- 4 消防水利に関する事。
- 5 消防機械器具の整備保全に関する事。
- 6 消防機械器具の運用技術に関する事。
- 7 救助業務に関する事。
- 8 毒物及び劇物の届出に関する事。
- 9 消防訓練に関する事。
- 10 火災とまぎらわしい煙等を発するおそれのある行為等の届出に関する事。
- 11 屋外における消防活動の障害除去に関する事。
- 12 その他警防事務に関する事。

救急係

- 1 救急業務に関する事。
- 2 救急技術の訓練指導に関する事。
- 3 救急資器材の管理に関する事。
- 4 救急統計に関する事。
- 5 その他救急に関する事。

6 分署・出張所事務分掌

消 防 署

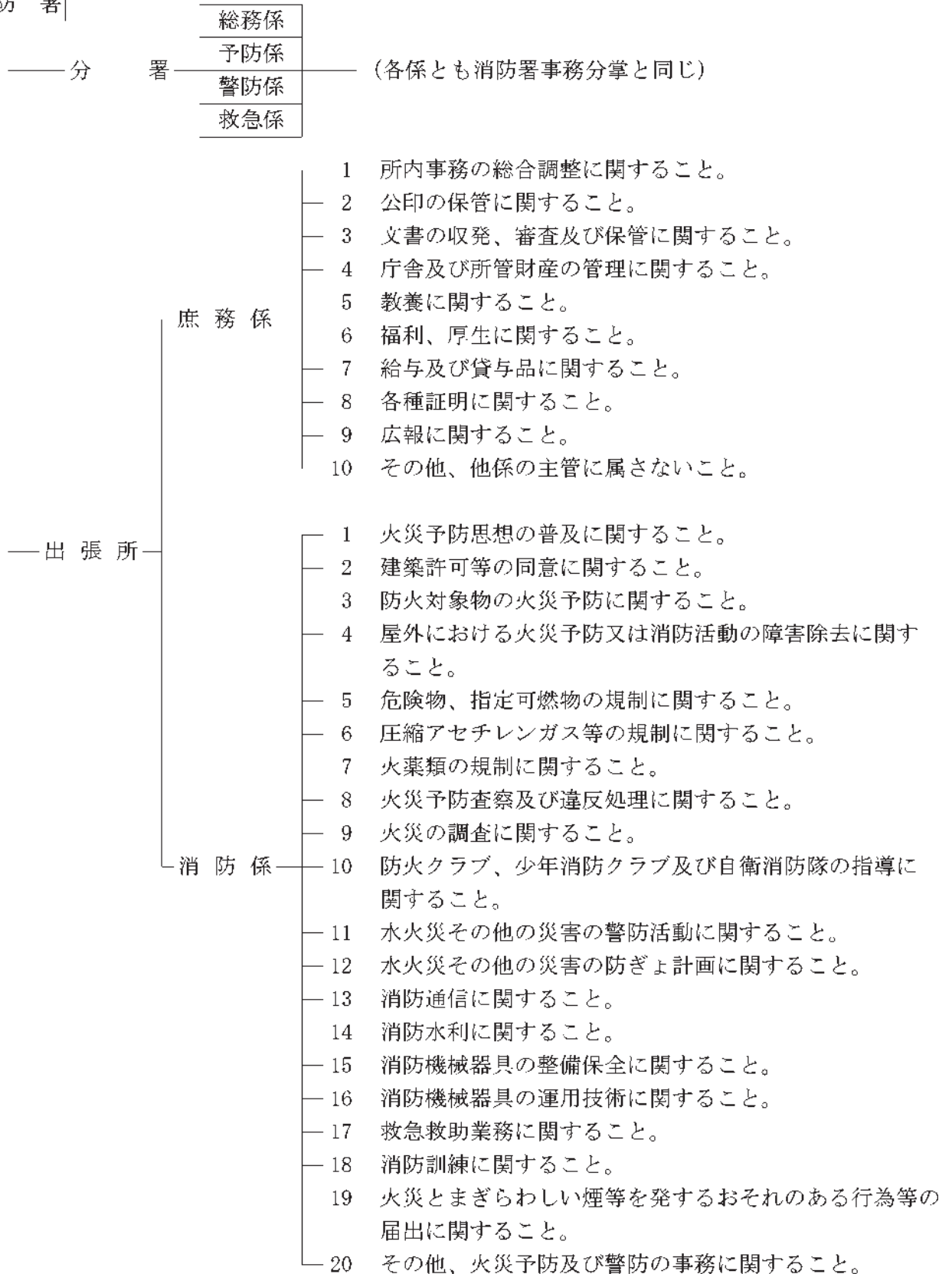

7 消防本部・消防署所消防配備現勢表

(令和5. 4. 1)

区分	人 員								車 両																	
	消防計	消防令	消防令	消防令	消防令	消防令	消防令	消防令	消防計	消防ポンプ自動車	(水槽付) 自動車	水タンク自動車	化学自動車	はしご自動車	救急自動車	指揮車	多目的搬送車	救急車	広報車	防火指車	人員搬送車	資機材搬送車	その他車両			
合計	339	1	6	26	47	64	92	4	95	4	2	77	17 (2)	5	1	3	1	3	6	1	15 (2)	14	2	1	1	7
消防本部	50	1	3	13	13	10	5	0	1	4	2	13						1			1	2	1	1	7	
石巻消防署	37		1	3	6	6	9		12			13	3 (2)	1	1		1	1	1	3 (2)	1					
南分署	23			1	2	6	8		6			4	1		1						1	1				
西分署	23			1	2	6	8		6			4	1	1							1	1				
河南出張所	16				1	2	6		7			3	1								1	1				
石巻東消防署	32			2	4	6	10		10			6	1	1				1	1		1	1				
牡鹿出張所	17				1	2	6		8			3	1								1	1				
河北消防署	25		1	1	4	6	6	1	6			6	2	1				1			1	1				
雄勝出張所	11				1	2	4		4			3	1								1	1				
桃生出張所	17				1	2	6		8			3	1								1	1				
北上出張所	11				1	2	4		4			3	1								1	1				
東松島消防署	34		1	3	6	6	8		10			7	2		1			1	1		1	1				
鳴瀬出張所	17				1	2	6	1	7			3	1								1	1				
女川消防署	26			2	4	6	6	2	6			6	1	1		1				1	1	1				

(注1) 派遣職員、育休者は除く。

(注2) 再任用職員は除く。

(注3) 防火指導員は会計年度任用職員であり、人員の合計には含まれない。

(注4) () 内の数字は非常車掲載

8 消防力の整備指針と現有消防力との比較

(令和5. 4. 1)

区 分	消防力の整備指針	現有消防力	過 不 足	充 足 率 (%)
署 所 の 数	13	13		100.0
ポ ン プ 車	20	20		100.0
は し ご 車	2	1	△ 1	50.0
化 学 車	3	3		100.0
消 防 艇	0	0		0.0
救 急 車	13	13		100.0
救助工作車	3	3		100.0
指 揮 車	6	6		100.0
非 常 用 ポ ン プ 車	2	2		100.0
非 常 用 救 急 車	2	2		100.0
消防本部署所 の耐震化	13	12	△ 1	92.3
人 員	508	364	△ 144	71.7
消 防 水 利	5,525	4,292	△ 1,233	77.7

※ 基準数については令和4年度消防施設整備計画実態調査に基づき算定したもの。

※ 現有消防力の人員は総数。

9 消防職員階級別年齢

(令和5. 4. 1)

階級別 年齢別	合 計	消 防 正 監	消 防 監	司 令 長	司 令	司 令 補	士 長	副 士 長	消 防 士	事 務 吏 員	防 火 指 導 員
合 計	339	1	6	26	47	64	92	4	95	4	2
20歳未満	1								1		
20～24	29								29		
25～29	59						7		50	2	1
30～34	48					2	28	3	15		
35～39	38					12	26				1
40～44	54				12	20	21			1	
45～49	40			3	16	13	7			1	
50～54	54		1	16	19	15	2	1			
55～59	16	1	5	7		2	1				
60歳以上	0										

(注1) 派遣職員、育休者は除く。

(注2) 再任用職員は除く。

(注3) 防火指導員（会計年度任用職員）は、人員の合計には含まれない。

10 消防職員階級別勤務年数

(令和5. 4. 1)

階級別 勤務年数	合 計	消 防 正 監	消 防 監	司 令 長	司 令	司 令 補	士 長	副 士 長	消 防 士	事 務 吏 員	防 火 指 導 員
合 計	339	1	6	26	47	64	92	4	95	4	2
1年未満											
1～4	29								29		2
5～9	50						5		43	2	
10～14	59					2	34		23		
15～19	38				3	12	19	3		1	
20～24	38				6	15	17				
25～29	34				13	12	9				
30～34	65		1	12	25	18	7	1		1	
35年以上	26	1	5	14		5	1				

(注1) 派遣職員、育休者は除く。

(注2) 再任用職員は除く。

(注3) 防火指導員（会計年度任用職員）は、人員の合計には含まれない。

11 学校教育派遣状況

区 分	消 防 大 学 校									宮 城 県 消 防 学 校															急 救 命 研 修 所							
	合 計	幹 部 科	専 科 (警 防)	専 科 (予 防)	専 科 (危 険 物)	専 科 (救 助)	高 度 救 助 ・ 特 別 高 度 救 助 コー ス	危 機 管 理 講 習	女 性 活 躍 推 進	消 防 団 体 活 性 化 推 進	合 計	初 任 總 合	幹 部 (初 級)	幹 部 (中 級)	幹 部 (上 級)	専 科 (危 険 物)	専 科 (査 察)	専 科 (火 災 調 査)	専 科 (特 殊 災 害)	専 科 (救 急)	専 科 (警 防)	専 科 (気 管 挿 管)	専 科 (薬 剤 投 与)	専 科 (救 命 士 再 教 育)	特 別 (救 命 士 処 置 拡 大)	特 別 (救 助 隊 員 再 教 育)	特 別 (通 信 指 令 員 教 育)	は し ご 自 動 車 操 作 (特 別 教 育)	指 揮 隊 長 教 育 講 習 (特 別 教 育)	救 急 救 命 士		
学校・教育別	平成19年度	2	1	1						37	11	5		1		3				7	3	3	4								2	
	平成20年度	3	1	1	1					36	12		5				3	3		7		3	3								3	
	平成21年度	2	1		1					34	11	5		1	3					7	3			4							3	
	平成22年度	4	1	1	1	1				34	15		5			3	3			4				4							3	
	平成23年度									16	10									6											3	
	平成24年度	3	1	1		1				36	14	5		1				3	2	3					8						3	
	平成25年度	2	1		1					45	22		5		3		3			2					8			2			3	
	平成26年度	2	1	1						32	13	5				3					3				4	4					4	
	平成27年度	2	1		1					43	14	4	4	1				3	5						4	8					5	
	平成28年度	2	1	1						43	12	5			3		3			4	3				4	8			1		4	
	平成29年度	2	1		1					47	7		5	2	3	3	3	3	3	3					4	8	1	4	1		3	
	平成30年度	2	1	1						40	10	5			3	3	3				3				4	8	1				3	
	令和元年度	2	1			1				39	12		2	2			3	3	3	3	3				4	3	3		1		3	
	令和2年度	4	1		1				1	1	27	6	3			3	3								4	8					2	
	令和3年度	3	1			1		1			43	5		3			3	3					3			4	18	2	2			4
	令和4年度	2	1					1			27	6	3		2	3				3						4	1	2		3		3

12 消防職員技術資格取得状況

(令和5. 4. 1)

階級別		合計	消防正監	消防監	司令長	司令	司令補	士長	副士長	消防士	事務吏員
大型自動車	2種	5			3		1	1			
	1種	318	1	6	23	46	62	94	3	81	2
中型自動車	2種										
	1種	184	1	5	22	39	53	61	1		2
準中型免許	1種	101				2	2	31	1	63	2
普通自動車	2種										
	1種	57		1	4	6	6	9		31	
大型特殊車	2種	2			1		1				
	1種	11			3	2	3	3			
けん引車	2種	2			1		1				
	1種	6			1	1	3	1			
自動二輪車		126	1	2	13	22	36	35	1	16	
原動機付き自転車		92			11	15	26	33	1	6	
小型特殊車		1				1					
自動車整備士	2級	1			1						
	3級										
特殊無線技士	第1級陸上	3		1	2						
	第2級陸上	175		4	7	12	9	46	3	94	
	第3級陸上	101		1	7	19	34	39			1
危険物取扱者	甲	2					1	1			
	乙	270		3	10	39	48	74	2	93	1
	丙	40	1	4	11	4	10	10			
消防設備士	甲	3					1	2			
	乙	17		1	1		4	6		5	
建築士	2級										
予防技術資格者	査察	97			5	5	17	37		33	
	設備等	47			4	4	13	18		8	
	危険物	43			4	5	11	18		5	
火薬類取扱保安責任者(甲種)		6		1	1	2	1			1	
アセチレンガス等溶接		71		2	12	20	15	15		7	
移動式クレーン特別教育受講者		86		2	8	17	12	23		23	1
玉掛け講習受講者		84		1	7	18	11	23		24	
小型船舶操縦士		95		2	13	21	19	20		20	
ボイラー技師		5		1		1	1	2			
電気工事士(1種・2種)		1		1							
救急救命士		76		1	6	16	12	29		12	
潜水士		70			3	14	11	17		25	

※ 運転免許については「大型」「中型」等をすべて各「1」として、危険物取扱者及び消防設備士については「乙種」各類毎に各「1」として計上しています。

1 3 組合消防発足以降の消防吏員数

(職員数：各年4月1日現在)

年 度	発足時	昭和	昭和	昭和	昭和	昭和	昭和	昭和	昭和	昭和	昭和	昭和
		4 6	4 7	4 8	4 9	5 0	5 1	5 2	5 3	5 4	5 5	5 6
職員数	123	147	180	198	211	217	217	220	220	219	220	219
採用者数		24	34	21	16	9	4	5	3	7	2	5
退職者数		1	3	3	3	4	1	5	4	4	6	2
防火指導員					2	4	4	4	4	4	4	3
年 度	昭和	昭和	昭和	昭和	昭和	昭和	昭和	平成	平成	平成	平成	平成
	5 7	5 8	5 9	6 0	6 1	6 2	6 3	元	2	3	4	5
職員数	220	219	219	220	220	218	234	240	243	253	270	281
採用者数	3	1	4	11			19	10	8	18	21	14
退職者数	2	4	10		2	3	5	4	8	5	3	3
防火指導員	5	5	5	5	5	5	5	5	5	5	6	6
年 度	平成	平成	平成	平成	平成	平成	平成	平成	平成	平成	平成	平成
	6	7	8	9	1 0	1 1	1 2	1 3	1 4	1 5	1 6	1 7
職員数	294	294	294	297	308	312	317	320	321	328	337	337
採用者数	16			7	14	9	8	8	4	14	11	7
退職者数			3	3	3	5	4	4	5	5	3	3
防火指導員	6	6	6	6	6	6	6	6	6	6	6	6
年 度	平成	平成	平成	平成	平成	平成	平成	平成	平成	平成	平成	平成
	1 8	1 9	2 0	2 1	2 2	2 3	2 4	2 5	2 6	2 7	2 8	2 9
職員数	340	345	346	348	350	345	350	355	349	353	352	349
採用者数	8	11	12	11	15	10	14	22	13	14	12	7
退職者数	6	11	9	13	15	9	17	19	10	13	10	8
防火指導員	6	6	6	6	6	6	6	6	6	6	6	6
年 度	平成	令和	令和	令和	令和	令和						
	3 0	元	2	3	4	5						
職員数	351	355	355	354	353	339						
採用者数	10	12	6	5	7	6						
退職者数	8	5	7	5	11							
防火指導員	5	3	3	2	2	2						

1 4 消防音楽隊

(1) 階級別隊員数

階級 \ 区分	隊長	副隊長	楽長	副楽長	隊員	合計
消防司令長	1					1
消防司令		1				1
消防司令補			1	2	6	9
消防士長					6	6
消防副士長						
消防士					10	10
計	1	1	1	2	22	27

(2) 楽器編成

楽器名	隊員数	楽器名	隊員数
ピッコロ	1	トランペット	3
フルート	1	ホルン	3
クラリネット	5	ユーフォニアム	1
バスクラリネット	1	トロンボーン	4
アルトサキソフォン	1	チューバ (スーザフォン)	1
バリトンサキソフォン	1	パーカッション	4
		演奏隊員合計	26

(3) 演奏回数

区分 \ 年度	平17	平18	平19	平20	平21	平22	平23	平24	平25	平26	平27	平28	平29	平30	令元	令2	令3	令4
消防関係行事	6	4	9	6	7	4	0	0	0	1	3	4	4	6	5	2	1	0
その他一般行事	4	8	9	9	5	6	0	0	0	1	12	11	12	12	9	1	2	3
合計	10	12	18	15	12	10	0	0	0	2	15	15	16	18	14	3	3	3
演奏訓練	35	35	39	36	36	37	0	0	0	45	48	50	50	48	50	55	26	42

◆ 予 防 ◆



令和4年度消防長表彰式

令和4年11月11日

1 政令防火対象物数

(令和4年度)

署所別		石巻	南	西	河南	東	牡鹿	河北	雄勝	桃生	北上	東松島	鳴瀬	女川	合計
(1)	イ 劇場等	2	1		1					2		2	1	5	14
	ロ 集会場等	25	11	16	25	19	7	19	4	14	7	45	13	14	219
(2)	イ キャバレー等														
	ロ 遊技場等	1	2	2		4		2				7			18
	ハ 風俗営業店舗等 一 カラオケボックス等	4										1			5
(3)	イ 料理店等	3				1				1		3			8
	ロ 飲食店	52	9	29	5	8	1	6	1	2		19	4	6	142
(4)	百貨店等	61	36	94	20	29	3	9	1	5	1	41	5	6	311
(5)	イ 旅館等	9	12	4	7	25	13	1	3	1	3	8	10	9	105
	ロ 共同住宅等	388	314	316	23	234	16	18	2	11		277	27	79	1,705
(6)	イ 病院等	26	19	23	9	7	1	1	1	6		27	4		124
	ロ 老人短期入所施設等	15	9	19	22	12	2	6	1	1	3	20	6	3	119
	ハ 老人デイサービスセンター等	18	9	27	22	25	1	3	1	5	2	29	8	4	154
	一 特別支援学校等	2	2	9		3		1		2		2	1	2	24
(7)	学校等	34	41	17	26	26	8	12	1	8	2	34	6		215
(8)	図書館等	5	1			1	1	1		1		1	2		13
(9)	イ 蒸気浴場等		1												1
	ロ イ以外の公衆浴場										1				1
(10)	停車場等	1					1						1		3
(11)	神社等	12	10	1	8	13	3	5	2	3	1	7	5	5	75
(12)	イ 工場等	37	229	36	153	283	48	71	15	59	15	113	50	61	1,170
	ロ 映画スタジオ テレビスタジオ														
(13)	イ 車庫等	11	8	10	4	5		6		3		11	1	4	63
	ロ 格納庫等											9			9
(14)	倉庫	45	179	37	125	211	20	39	8	51	17	79	26	51	888
(15)	前各号以外	95	139	69	96	91	24	49	7	49	16	95	28	62	820
(16)	イ 複合用途(特定)	127	34	47	17	30	8	20	5	8	6	28	12	14	356
	ロ 複合用途(非特定)	40	27	20	14	21	3	8	2	8	2	12	5	7	169
(17)	文化財等	1			9										10
(18)	アーケード														
合計		1,014	1,093	776	586	1,048	160	277	54	240	76	870	215	332	6,741

2 建築確認申請書の事務処理状況

(令和4年度)

区分 署所別	新 築	増 築	改 築	移 転	修 繕	用 途 変 更	そ の 他	合 計
石 巻	20	2						22
南	36	4				1		41
西	16	2						18
河 南	21			1				22
東	50	3			1			54
牡 鹿		3						3
河 北	12	1						13
雄 勝	5							5
桃 生	6							6
北 上	3	1						4
東 松 島	32		1			1		34
鳴 瀬	13	1				1		15
女 川	18							18
合 計	232	17	1	1	1	3		255

3 火災予防条例による各種届出処理状況

(令和4年度)

区分 署所別	禁 止 認 行 為 解 除 請 書	承 認 申 請 書	火 災 防 止 計 画 書	な 業 務 計 画 書	防 火 用 具 開 始 届	ボ イ ラ 置 置 届	設 置 届	発 電 機 置 設 届	ネ ト 管 置 設 届	水 素 ガ ス 充 て ん 届	気 球 設 置 届	少 量 貯 蔵 取 扱 届	少 量 貯 蔵 取 扱 届	少 量 貯 蔵 取 扱 届	指 定 貯 蔵 取 扱 届	指 定 貯 蔵 取 扱 届	指 定 貯 蔵 取 扱 届	指 定 貯 蔵 取 扱 届	水 道 断 減 水 届	道 路 工 事 届	催 物 開 催 届	露 店 設 置 届	煙 火 打 上 げ 届	発 煙 届	合 計
石 巻	5	1	18	2	2							4	2	2					4	24		107	21	11	203
南	3		12	4								4		16	6	1	6		9	13		1	9	4	88
西	8		13	2	2							1			1		1		22	7		8	2	17	84
河 南	1		16	2	9							2	1	2	8				2	18		2	9	15	87
東	5		22		6							4	1	4					18	26	1	15	10	9	121
牡 鹿			5		4														9	5		5	7	1	38
河 北	2		2		4							3	3	4					3	14		17	2	22	76
雄 勝			2										1						2	2		11		18	36
桃 生			8	4	1							1		4	1				3	4		1	1	4	32
北 上					1							1										5		10	17
東 松 島	4		15	4	4							1	1	3					6	26		65	10	18	157
鳴 瀬			10		1							2		2					3	5		19	4	64	110
女 川			17	1	12							1	1						1	11		31		15	90
合 計	28	1	140	19	46							22	12	39	16	1	7		82	155	1	287	75	208	1,139

4 防火対象物に係る事務処理状況

(令和4年度)

署所別	件名	工事整備対象設備等着工届	消防用設備等設置届	消防用設備等点検結果報告	防火管理者選解任届	消防計画作成変更届	防火対象物点検結果報告	防火対象物特例認定申請	合計
石巻	巻	14	53	405	70	258	36	1	837
	南	22	51	411	47	131	9	2	673
	西	2	27	398	73	60	17	2	579
河	南	10	29	225	24	35	2	1	326
	東	17	47	312	48	96	6	3	529
牡	鹿	1	9	94	8	14	5		131
河	北	7	12	130	12	18	8		187
雄	勝			31	5	7	4		47
桃	生	8	14	80	10	9			121
北	上		3	49	4	10			66
東	松島	12	38	326	56	152	17	4	605
鳴	瀬	7	13	123	23	38	4		208
女	川	18	23	164	19	48	3	1	276
合	計	118	319	2748	399	876	111	14	4585

5 政令危険物施設数

(令和4年度)

区分 署所別	製	屋	貯屋	貯屋	貯地	貯簡	貯移	屋	給	充	移	一	署
	造	内	外	内	下	易	動	外	油	(一 種 取 扱 所 販)	送	般	所
	所	貯	蔵	蔵	蔵	蔵	蔵	貯	取	扱	取	取	合
	所	蔵	ン	ン	ン	ン	ン	蔵	扱	扱	扱	扱	計
石巻				2	17		18		9			5	51
南		9	49	8	23		8	2	16			27	142
西		1			16		8		10			2	37
河南		4	6		20		45		22			16	113
東		4	20	2	13		55	3	16			17	130
牡鹿		4			4		7	3	4				22
河北		2	2		13		6		6			5	34
雄勝		1		1	1				1				4
桃生		2	1		3				5			3	14
北上			1		2		4		3			2	12
東松島		27	14		22		41	3	23			12	142
鳴瀬		2	5		6		3		3				19
女川			8	1	5		15		5			19	53
区分別 合計		56	106	14	145		210	11	123			108	773

6 危険物施設に係る事務処理状況

(令和4年度)

件名 署所別	仮貯蔵 仮取扱 承認	許可書 類(再交 付申請	完成検 査済証 再交付	怪微な 変更等 届	作所等 変更届	施設廃 止届	保安監 督者選 解任届	品名等 変更届	譲渡・ 引渡届	休止・ 再開届	災害発 生届	署所別 合計
	石巻		1	1	4	2	1	1	1			1
南	1			9	3	2	5	2				22
西					8	4		3				15
河南	3	1	1	12	4	2	9					32
東				4	5	1	3				1	14
牡鹿				2								2
河北				6			1	1				8
雄勝												
桃生				5		1						6
北上				1								1
東松島				8		1	32	2				43
鳴瀬				3			1					4
女川	10	1		5			22					38
件名別 合計	14	3	2	59	22	12	74	9			2	197

7 危険物製造所等規制事務処理状況

(令和4年度)

区分		署所別											合計		
		石巻	南	西	河南	東	牡鹿	河北	雄勝	桃生	北上	東松島	鳴瀬	女川	
屋内貯蔵所	設置許可														
	変更許可														
	完成検査														
屋外タンク貯蔵所	設置許可														
	変更許可		1												1
	完成検査		1								1				2
屋内タンク貯蔵所	設置許可														
	変更許可														
	完成検査														
地下タンク貯蔵所	設置許可	1				1									2
	変更許可														
	完成検査	1			1	2								1	5
簡易タンク貯蔵所	設置許可														
	変更許可														
	完成検査														
移動タンク貯蔵所	設置許可	1				1									2
	変更許可	1			2	1									4
	完成検査	2			2	2									6
屋外貯蔵所	設置許可														
	変更許可														
	完成検査														
給油取扱所	設置許可														
	変更許可			3		3		2		1	2	1			12
	完成検査			3		3		2		1	2	1			12
販売取扱所	設置許可														
	変更許可														
	完成検査														
移送取扱所	設置許可														
	変更許可														
	完成検査														
一般取扱所	設置許可	1													1
	変更許可														
	完成検査	1	1		1	1									4
合計	設置許可	3				2									5
	変更許可	1	1	3	2	4		2		1	2	1			17
	完成検査	4	2	3	4	8		2		1	3	1	1		29
タンク検査	基礎														
	地盤														
	接圧計		1												1
タンク検査	基	26													26
	溶水		13												13
	水合														
															40

8 火薬類取締法に係る事務処理状況

(令和4年度)

件名 署所別	販売営業許可	譲受許可	譲渡許可	消費許可	合計
石巻		3		5	8
南				1	1
西				1	1
河南		2		3	5
東		7		8	15
牡鹿		2	2	3	7
河北		6		7	13
雄勝				1	1
桃生		2		2	4
北上					
東松島				3	3
鳴瀬				2	2
女川		4		5	9
合計		26	2	41	69

9 液化石油ガスの保安の確保及び取引の適正化に関する法律に係る事務処理状況

(令和4年度)

件名 署所別	液石ガス 設備工事届	特定液石ガス 工事事業開始届	特定液石ガス 工事事業変更届	特定液石ガス 工事事業廃止届	合計
石巻					
南					
西			1		1
河南					
東			2		2
牡鹿					
河北	1	2			3
雄勝					
桃生					
北上					
東松島	1				1
鳴瀬	2				2
女川					
合計	4	2	3		9

10 防火指導員による幼児防火指導 (令和4年度)

市町別	区分	施設数 人数		実施施設数	出向人員
		施設数	人数		
石巻市	石巻市	49	3,223	31	100
	石巻	32	2,467	18	64
	河北	3	126	4	10
	雄勝	1	11		
	河南	8	484	5	16
	桃生	2	80	1	4
	北上 牡鹿	2 1	36 19	2 1	4 2
東松島市	東松島市	13	1,111	8	34
	矢本	10	837	7	28
	鳴瀬	3	274	1	6
女川町	女川町	2	149	2	4
合計	合計	64	4,483	41	138

11 防火講話等及び防災訓練、防災訓練用機器等利用状況

(1) 防火講話等及び自主防災組織等訓練実施回数 (令和4年度)

市町別	区分	防火講習会教室			自主防災組織等訓練実施回数		
		実施回数	参加人数	出向人員	実施回数	参加人数	出向人員
石巻市	石巻市	12	195	39	6	251	29
	石巻	5	104	23	5	201	25
	河北	3	41	3	1	50	4
	雄勝						
	河南	1	16	5			
	桃生	1	10	4			
	北上 牡鹿	2 2	24	4			
東松島市	東松島市	1	23	1	10	824	6
	矢本	1	23	1	8	733	6
	鳴瀬				2	91	
女川町	女川町	1	20	1	3	87	23
合計	合計	14	238	41	19	1,162	58

(2) 防災訓練用機器等利用状況 (令和4年度)

機 器 名	利用回数
煙体験用機材 (濃煙道、スモークマシン)	27
防火ビデオ	9
119番訓練通報装置	7
住宅用火災警報器パネル (大・小・ハウス)	3
訓練用水消火器	204
消火体験装置 (Kesuzo)	5

1 2 民間防災組織状況

(令和5年4月1日)

区分 市町別	幼年消防 クラブ		少年消防 クラブ		婦人防火 クラブ		自主防災 組織		危険物 安全協会		防火管理 協議会	
	組織	クラブ員	組織	クラブ員	組織	クラブ員	組織	世帯	組織	会員	組織	会員
石 巻 市	39	1,995	29	895	5	220	228	39,783	1	194	2	151
石巻	24	1,516	15	689			126	30,332				122
河北	1	27	3	67	1	62	20	1,954				
雄勝	1	11	1	10	1	36	16	466				
河南	8	336	3	60	1	5	37	5,451				29
桃生	2	52	3	43	1	92	25	1,342				
北上	2	32	1	13	1	25	1	27				
牡鹿	1	21	3	13			3	211				
東 松 島 市	11	791	1	27	1	202	79	16,598				57
矢本	8	547			1	202	60	13,360				47
鳴瀬	3	244	1	27			19	3,238				
女 川 町	1	49	1	39			4	3,014				
合 計	51	2,835	31	961	6	422	311	59,395	1	194	2	208

・防火管理協議会については管内の2消防署に事務局が設置され、名称及び構成地区は次のとおり。

1 石巻消防署 : 石巻市石巻地区防火管理協議会<石巻東消防署管内を含む> (旧石巻市)

2 東松島消防署 : 河南地区防火管理協議会 (矢本・河南・鳴瀬)

◆ 警 防 ◆



緊急消防援助隊全国合同訓練

令和4年11月12日 於：静岡県

更新車両



石巻多目的搬送車

令和5年5月運用開始



南救急Ⅰ

令和4年12月運用開始

1

消防本部・消防署所・消防車両配置状況

(合5.4.1)

区分 署名	車両名		車両又は シマシマ ス、カー	登録番号 (台数)	定員 (人)	初年度登録	エンジン		ポンプ・容量		無線呼称	計器表示	摘要
	車両名	型式					排気量 (cc)	燃料	鉄脚	メーカー			
消防本部	石巻煙道2		トヨタ	86-29796	5	平成18年度	2,983	軽油			石巻消防本部2	—	
	指揮車		トヨタ	800-1477	7	平成28年度	2,693	軽油			石巻消防本部1	存在指	
	連絡車		トヨタ	500-16126	3	平成11年度	1,983	軽油			石巻消防本部1	—	
	原子力防災広域車1		コッパン	502-10650	5	平成24年度	1,993	軽油			石巻消防本部1	—	
	原子力防災広域車2		コッパン	503-16502	5	平成26年度	1,993	軽油			石巻消防本部2	—	
	広域連絡車		コッパン	800-16745	5	平成24年度	1,993	軽油			石巻消防本部2	ハイブリット車	
	宣材搬送車		三菱	800-17618	3	平成24年度	2,993	軽油			石巻消防本部1	—	
	防炎掃帚車1		ホンダ	580-14234	4	平成18年度	650	軽油				—	
	防炎掃帚車2		ホンダ	580-14235	4	平成18年度	650	軽油				—	
	人員搬送車		日野	800-15386	24	令和1年度	4,000	軽油			石巻消防本部1	—	
	事務連絡車1		スズキ	480-15632	24	平成29年度	650	軽油				—	
	事務連絡車2		トヨタ	301-148423	5	平成17年度	1490	軽油				—	ハイブリット車
	消火通報訓練掃帚車		ホンダ	100-19559	3	平成20年度	1,993	軽油				—	
石巻消防署	指揮車		トヨタ	800-14886	5	平成18年度	1,983	軽油			石巻消防署1	—	
	広域連絡車		トヨタ	800-11182	5	平成18年度	1,193	軽油			石巻消防署1	—	
	多目的搬送車		コッパン	800-16305	24	令和4年度	1,590	軽油			石巻消防署1	—	
	消防ポンプ自動車	CD-1	日野	800-10090	8	平成23年度	4,000	軽油	A-2	日立	石巻消防署1	存置P1	
	消防ポンプ自動車 (非常用)	CD-1	日野	800-1112	8	平成28年度	4,000	軽油	A-2	日立	石巻消防署2	存置P2	
	消防ポンプ自動車 (非常用)	CD-1	日野	800-1113	8	平成28年度	4,000	軽油	A-2	日立	石巻消防署3	存置P3	
	水筒ポンプ自動車	CD-1	日野	800-12141	8	平成24年度	6,400	軽油	A-2	日本ドライ	石巻消防署1	存置P1	水:2,000L
	大型水槽車		日野	800-13130	2	令和2年度	8,800	軽油	B-2	日本ドライ	石巻消防署1	石水1	水:10,000L
	はしご車		日野	830-12036	6	平成17年度	10,520	軽油		ヒリタ	石巻消防署1	石1	35m
	救助工作車	CD型	日野	800-12975	6	平成30年度	5,120	軽油		ヒリタ	石巻消防署1	石R1	
	高規格救急自動車	コッパン	コッパン	800-13147	7	平成30年度	2,483	軽油			石巻消防署1	存置A1	
高規格救急自動車	コッパン	コッパン	800-12249	7	平成29年度	3,493	軽油			石巻消防署1	存置A2		
高規格救急自動車	コッパン	コッパン	800-13829	7	令和元年度	2,483	軽油			石巻消防署1	存置A3		
石巻消防署 南区分署	広域連絡車		ホンダ	800-16846	5	平成24年度	1,490	軽油			石巻消防署南1	—	ハイブリット車
	消防ポンプ自動車	CD-1	日野	800-17014	8	平成24年度	4,000	軽油	A-2	ヒリタ	石巻消防署南1	南P1	
	水筒ポンプ自動車	CD型	日野	800-12038	8	平成23年度	6,403	軽油	A-2	日本ドライ	石巻消防署南1	南P1	水:1,500L 消火薬剤:500L
	高規格救急自動車	コッパン	コッパン	800-16020	7	令和4年度	2,483	軽油			石巻消防署南1	南A1	
石巻消防署 西区分署	広域連絡車		ホンダ	800-17250	5	平成24年度	1,490	軽油			石巻消防署西1	—	
	消防ポンプ自動車	CD-1	日野	800-17015	8	平成24年度	4,000	軽油	A-2	ヒリタ	石巻消防署西1	西P1	
	水筒ポンプ自動車	CD型	日野	800-12065	8	平成27年度	6,400	軽油	A-2	日本ドライ	石巻消防署西1	西P1	水:2,000L
	高規格救急自動車	コッパン	コッパン	800-15332	7	令和3年度	2,483	軽油			石巻消防署西1	西A1	
石巻消防署 河内区分署	広域連絡車		トヨタ	800-16152	5	令和4年度	1,490	軽油			石巻消防署河内1	—	
	消防ポンプ自動車	CD-1	日野	800-13145	5	平成30年度	4,000	軽油	A-2	日本ドライ	石巻消防署河内1	河内P1	水:600L
	高規格救急自動車	コッパン	コッパン	800-19545	7	平成26年度	3,490	軽油			石巻消防署河内1	河内A1	
石巻東消防署	指揮車		ホンダ	800-16850	5	平成24年度	1,490	軽油			石巻東消防署1	—	ハイブリット車
	広域連絡車		ホンダ	800-16847	5	平成24年度	1,493	軽油			石巻東消防署1	—	ハイブリット車
	消防ポンプ自動車	CD-1	日野	800-17016	6	平成24年度	4,000	軽油	A-2	ヒリタ	石巻東消防署1	東P1	
	水筒ポンプ自動車	CD型	日野	800-12759	6	平成28年度	6,403	軽油	A-2	日本ドライ	石巻東消防署1	東P1	水:1,500L
	救助工作車	CD型	日野	800-12155	6	平成24年度	6,403	軽油		ヒリタ	石巻東消防署1	東R1	
	高規格救急自動車	コッパン	コッパン	800-11058	7	令和2年度	2,483	軽油			石巻東消防署1	東A1	
石巻東消防署 北区分署	広域連絡車		コッパン	800-12974	3	平成20年度	1,789	軽油			石巻東消防署北1	—	
	消防ポンプ自動車	CD-1	日野	800-13024	8	平成20年度	4,000	軽油	A-2	日立	石巻東消防署北1	北P1	
	高規格救急自動車	コッパン	コッパン	800-13148	7	平成30年度	2,483	軽油			石巻東消防署北1	北A1	

区名 署所名	車両名		車両又は シャシ メーカー	登録番号 (管域)	定員 (人)	初年度登録	エンジン		ポンプ・装置		無線呼称	検査表示	備考
	車両名	型式					排気量 (cc)	燃料	役割	メーカー			
河北消防署	指圧車		トヨタ	89C24889	5	平成 8 年度	1,988	ガソリン			8011.1.1	—	
	広報連絡車		コッパン	8001E2873	3(10)	平成 2 0 年度	1,789	ガソリン			8011.1.1.1.1	—	
	消防ポンプ自動車	CD-1	日野	8001E7826	6	平成 2 3 年度	4,609	軽油	A-2	GMU(日野)	8011.1.1.1.1	河北P1	
	消防ポンプ自動車	CD-1	日野	8001E6111	6	令和 4 年度	4,609	軽油	A-2	日本スライ	8011.1.1.1.1.2	河北P2	
	水難救助用ポンプ自動車	II型	日野	8001E1363	6	平成 1 7 年度	6,400	軽油	A-2	日本機械	8011.1.1.1.1	京田1	水:1,500L
	高規格救急自動車		コッパン	8001E5334	7	令和 3 年度	2,480	ガソリン			8011.1.1.1.1.1.1	河北S1	
河北消防署 姫勝出張所	広報連絡車		ホンダ	8001E6848	5	平成 2 3 年度	1,490	ガソリン			8011.1.1.1.1.1	—	ハイブリッド車
	消防ポンプ自動車	CD-1	日野	8001E7917	6	平成 2 3 年度	4,609	軽油	A-2	ゼリタ	8011.1.1.1.1	姫勝P1	
	高規格救急自動車		トヨタ	8001E6869	7	平成 2 3 年度	2,693	ガソリン			8011.1.1.1.1.1.1	姫勝S1	
河北消防署 桃生出張所	広報連絡車		トヨタ	8001E5403	5	令和 3 年度	1,490	ガソリン			8011.1.1.1.1.1	—	
	消防ポンプ自動車	CD-1	日野	8001E7827	6	平成 2 3 年度	4,609	軽油	A-2	GMU(日野)	8011.1.1.1.1	桃生P1	
	高規格救急自動車		トヨタ	8001E7439	7	平成 2 3 年度	2,693	ガソリン			8011.1.1.1.1.1.1	桃生S1	
河北消防署 北上出張所	広報連絡車		ホンダ	8001E6845	5	平成 2 3 年度	1,490	ガソリン			8011.1.1.1.1.1	—	ハイブリッド車
	消防ポンプ自動車	CD-1	日野	8001E7828	6	平成 2 3 年度	4,609	軽油	A-2	GMU(日野)	8011.1.1.1.1.1	北上P1	
	高規格救急自動車		トヨタ	8001E6867	7	平成 2 3 年度	2,693	ガソリン			8011.1.1.1.1.1.1	北上S1	
東松島消防署	指圧車		トヨタ	89C24889	5	平成 8 年度	1,988	ガソリン			8011.1.1.1	—	
	広報連絡車		コッパン	8001E3397	2(5)	平成 2 1 年度	1,590	ガソリン			8011.1.1.1.1.1		
	消防ポンプ自動車	CD-1	日野	8001E568	6	平成 2 7 年度	4,600	軽油	A-2	ゼリタ	8011.1.1.1.1	矢野1	
	消防ポンプ自動車	CD-1	日野	8001E1119	6	平成 1 8 年度	4,600	軽油	A-2	GMU(日野)	8011.1.1.1.1.2	矢野2	
	化学消防自動車	II型	日野	8001E3945	5	令和元年度	5,129	軽油	A-2	ゼリタ	8011.1.1.1.1	矢化1	水:1,500L, C.A.F.S.装置付
	救助工作車	II型	日野	8001E2544	6	平成 2 6 年度	6,400	軽油	A-2	ゼリタ	8011.1.1.1.1.1	矢野1	ポンプ付
	高規格救急自動車		コッパン	8001E3828	7	令和元年度	2,480	ガソリン			8011.1.1.1.1.1.1	矢野S1	
東松島消防署 鳴瀬出張所	広報連絡車		トヨタ	8001E5402	5	令和 3 年度	1,490	ガソリン			8011.1.1.1.1.1	—	
	消防ポンプ自動車	CD-1	日野	8001E3947	5	令和元年度	4,000	軽油	A-2	日本スライ	8011.1.1.1.1	鳴瀬P1	
	高規格救急自動車		トヨタ	8001E6868	7	平成 2 3 年度	2,693	ガソリン			8011.1.1.1.1.1.1	鳴瀬S1	
女川消防署	指圧車		コッパン	8001E3755	6	令和元年度	1,990	ガソリン			8011.1.1.1.1	—	
	広報連絡車		コッパン	8001E3483	2(5)	平成 2 1 年度	1,597	ガソリン			8011.1.1.1.1.1.1		
	消防ポンプ自動車	CD-1	日野	8001E6294	6	平成 2 3 年度	4,609	軽油			8011.1.1.1.1.1	女川P1	
	水難救助用ポンプ自動車	1-B型	日野	8001E2873	5	平成 2 9 年度	5,129	軽油	A-2	ゼリタ	8011.1.1.1.1	女川1	水:1,500L, C.A.F.S.装置付
	化学消防自動車	II型	日野	8001E3123	5	令和 2 年度	5,129	軽油	A-2	ゼリタ	8011.1.1.1.1	女川1	水:1,500L, 消火薬剤:500L
	高規格救急自動車		コッパン	8001E6848	7	令和 1 年度	4,000	ガソリン			8011.1.1.1.1.1.1	女川S1	

2 消防用機械器具

(令5. 4. 1)

	種別	品名	数量		種別	品名	数量
消火(放水)器具	一般火災用資機材	消防用ホース50mm	678	救助・破壊資機材	消防隊	三連梯子	27
		消防用ホース65mm	632			手動式油圧スプレッター	12
		フォグガン	8			救命胴衣	159
		無反動管そう(ノズル付)	57			エンジンカッター	14
		ホースバック	162			救命浮環	19
	林野火災対策用資機材	小型動力ポンプB-2級	1		救助隊	エンジンカッター	3
		小型動力ポンプC-1級	13			三連梯子(チタン)	4
		組立水槽	38			潜水救助器具一式	17
		可搬式散水装置	2			空気式救助マット	3
		ウオーターチャージャー	6			マット型空気ジャッキ	3
		背負い式ポンプ	129			救命索発射銃(空気式)	3
	発泡資機材	チェーンソー(破壊兼用)	14		油圧式スプレッター	3	
		簡易発泡器	20		油圧式切断機	3	
		東消式簡易発泡器	12		救命ボート	2	
		薬剤充填ポンプ	3		船外機	1	
泡消火薬剤(合成界面)		128	救命胴衣	16			
泡消火薬剤(水成膜)		40	救命浮環	4			
緊急消防援助隊機材	緊急消防援助隊	ホースバック	3	救助隊	エアーカーター	3	
		折りたたみリヤカー	1		エアソー	3	
		エアータント	2		チェーンソー	3	
		テント	5		削岩機	4	
		ケーブル	10		ハンマードリル	3	
		椅子	35		可搬ウインチ	7	
		ポータブル水洗トイレ一式	2		簡易画像探索機	4	
		冷暖房器具一式	1		画像探索機	3	
		炊飯用具・食器	一式		地中音響探知機	2	
		食料	5日分		夜間用暗視装置	2	
		シュラフ	121		地震警報器	1	
		エアーマット	23		消防隊	空気呼吸器	107
		簡易ベット	52			レスマスク付空気呼吸器	43
		照明器具	10			空気充填用ポンベ(鋼製)	41
		燃料携行缶	7			空気充填用ポンベ(軽量)	242
		防毒衣	56				
救急資機材	消防隊	バックバルブマスク	14	救急隊	耐力防護衣	45	
		AED	11		防毒マスク	36	
		CPRボード	8		安全ベスト	31	
	救急隊	バックバルブマスク	59	救助隊	化学防護服	13	
		除細動器(自動・半自動切替式)	15		陽圧式化学防護服	19	
		AED	9		放射線防護服	4	
		血中酸素飽和度測定器	16		耐電用防護服(7,000V)	15	
		患者監視装置	15		耐電手袋	21	
		簡便担架	18		高水救助器具一式(ゼーフェストライズーツ)	11	
		スクープストレッチャー	17		防毒マスク	15	
ターボリン(右担架)	33	空気呼吸器	25				
高圧蒸気滅菌器	10	酸素呼吸器	15				
測定器具	測定器具	可燃性ガス測定器(消防隊)	3	空気充填用ポンベ(鋼製)	0		
		可燃性ガス及び有毒ガス測定器(救助隊)	5	空気充填用ポンベ(軽量)	27		
		酸素濃度測定器	3	携帯警報器	20		
		放射線測定器	2				
		赤外線熱画像カメラ	6				

3 消火栓現有数

(令5.4.1)

地区別		配管口径								合計
		75mm	100mm	125mm	150mm	200mm	250mm	300mm	350mm以上	
石巻市(計)		478	820	5	1,183	330	81	130	39	3,066
内 訳	石巻	132	536	0	901	217	57	124	34	2,001
	河北	146	94	0	71	36	0	3	0	350
	雄勝	49	35	0	15	12	1	0	0	112
	河南	73	70	0	94	26	6	2	5	276
	桃生	12	18	5	38	24	17	0	0	114
	北上	9	23	0	29	12	0	0	0	73
	牡鹿	57	44	0	35	3	0	1	0	140
東松島市(計)		75	140	1	193	83	6	14	21	533
内 訳	東松島	48	94	0	131	31	4	11	21	340
	鳴瀬	27	46	1	62	52	2	3	0	193
女川町		53	95	0	86	11	7	0	0	252
合計		606	1,055	6	1,462	424	94	144	60	3,851

4 防火水そう現有数

(令5.4.1)

地区別		容量				合計
		20m ³ 未満	20m ³ 以上	30m ³ 以上	40m ³ 以上	
石巻市(計)		11	150	28	884	1073
内 訳	石巻	1	86	8	232	327
	河北	4	25	10	145	184
	雄勝	2	6	1	64	73
	河南	3	23	6	182	214
	桃生	0	0	1	98	99
	北上	1	7	1	64	73
	牡鹿	0	3	1	99	103
東松島市(計)		6	17	5	249	277
内 訳	東松島	6	11	2	174	193
	鳴瀬	0	6	3	75	84
女川町		0	3	2	87	92
合計		17	170	35	1220	1,442

5 警防隊出動状況

		火 災	救 助	風水害	演習訓練	警防調査	特別警戒	遭難	その他		計
										うち救急支援	
石巻市	件数	26	38	0	2,843	504	1,101	0	282	245	4,794
	台数	137	146	0	2,468	740	1,538	0	284	246	5,313
	人員	299	487	0	14,736	2,226	4,131	0	1,093	926	22,972
石 巻	件数	17	31	0	1,281	249	495	0	212	186	2,285
	台数	82	117	0	1,341	307	503	0	214	187	2,564
	人員	97	392	0	7,206	1,172	1,819	0	872	753	11,558
河 北	件数	1	2	0	301	23	97	0	20	17	444
	台数	7	6	0	228	26	101	0	20	17	388
	人員	24	22	0	1,761	104	324	0	81	70	2,316
雄 勝	件数	0	0	0	123	17	110	0	1	1	251
	台数	0	0	0	104	15	207	0	1	1	327
	人員	0	0	0	402	44	328	0	3	3	777
河 南	件数	3	3	0	224	46	100	0	24	18	400
	台数	22	13	0	185	81	185	0	24	18	510
	人員	81	44	0	1,118	211	458	0	75	48	1,987
桃 生	件数	2	1	0	220	40	108	0	12	10	383
	台数	13	4	0	144	71	206	0	12	10	450
	人員	51	14	0	1,191	179	514	0	33	23	1,982
北 上	件数	3	1	0	268	91	92	0	1	1	456
	台数	13	6	0	243	186	164	0	1	1	613
	人員	46	15	0	879	319	276	0	4	4	1,539
牡 鹿	件数	0	0	0	426	38	99	0	12	12	575
	台数	0	0	0	223	54	172	0	12	12	461
	人員	0	0	0	2,179	197	412	0	25	25	2,813
東松島市	件数	6	13	0	1,213	95	173	0	67	51	1,567
	台数	36	47	0	1,783	131	258	0	69	53	2,324
	人員	141	156	0	7,161	458	724	0	242	180	8,882
東 松 島	件数	1	10	0	805	83	72	0	46	31	1,017
	台数	5	34	0	1,397	119	75	0	48	33	1,678
	人員	18	119	0	5,228	416	273	0	188	131	6,242
鳴 瀬	件数	5	3	0	408	12	101	0	21	20	550
	台数	31	13	0	386	12	183	0	21	20	646
	人員	123	37	0	1,933	42	451	0	54	49	2,640
女 川 町	件数	2	4	0	218	10	126	0	14	12	374
	台数	12	18	0	225	8	131	0	14	12	408
	人員	39	52	0	1,488	55	441	0	64	55	2,139
そ の 他	件数	0	0	0	0	0	0	0	0	0	0
	台数	0	0	0	0	0	0	0	0	0	0
	人員	0	0	0	0	0	0	0	0	0	0
計	件数	34	55	0	4,274	609	1,400	0	363	308	6,735
	台数	185	211	0	4,476	879	1,927	0	367	311	8,045
	人員	479	695	0	23,385	2,739	5,296	0	1,399	1,161	33,993

注1 火災欄には、事後聞知火災及び誤報・誤認・いたずら等によるものは含めない。

注2 救助欄には、救助出動のうち遭難に該当するもの及び誤報・誤認・いたずら等によるものは含めない。

6 緊急消防援助隊

緊急消防援助隊は、阪神淡路大震災を契機に、国内で発生した地震等の大規模災害時における人命救助などを効果的に行うため、消防機関相互による迅速な援助を行う隊をいう。

これまでの出動実績は、平成7年の創設以降、東日本大震災を含め43回出動している。

当消防本部においては、平成28年の台風10号被害による岩手県岩泉町へ10日間延べ10隊37名を派遣し、平成30年には北海道胆振東部地震被害による北海道厚真町へ5日間2隊8名を派遣している。

(1) 当消防本部の緊急消防援助隊登録状況 (令和5年4月1日現在)

区分	登録隊数	登録人数
合計	13	50
消火小隊	7	28
救助小隊	2	10
救急小隊	3	9
後方支援小隊	1	3

(2) 当消防本部の緊急消防援助隊の出動実績

件数	年	活動期間	災害の内容
1	28	平成28年8月31日～平成28年9月9日 (10日)	平成28年台風第10号災害 (岩手県岩泉町)
2	30	平成30年9月6日～平成30年9月10日 (5日)	北海道胆振東部地震 (北海道厚真町)

◆ 通 信 指 令 ◆



消防指令センター

1 令和5年指令業務の概要

石巻地区広域行政事務組合消防本部消防指令センター（高機能消防指令システムⅡ型）は、平成19年4月新庁舎移転事業と同時に現在地に新設され、119番通報受付から出動指令はもとより、災害活動を支援するための膨大な情報を一元管理している。

また、「統合型位置情報受信装置」を導入し、携帯電話からの119番通報は、おおよその発信位置を特定することができ、具合が悪く話すことが困難な場合でも、いち早く消防車や救急車を出動させることが可能になった。さらに「多言語通訳」による在留する外国人及び外国人観光客等に対する通訳体制の確保、「119番ファクシミリ」による通報受信のほか、「Net119緊急通報システム」による携帯電話やスマートフォン等のインターネット接続機能を利用して通報するシステムを導入するなど、音声による通報が困難な災害時要援護者等への迅速な対応を可能としている。

ソフト面においては、119番通報受付時、指令員が電話を通じて適切な応急手当てを指導する「救急要請時における口頭指導プロトコール」を策定し、大きな救命効果を上げている。

消防救急無線のデジタル化については、平成26年4月1日から運用を開始、消防救急活動の高度化が図られている。

1 通報受付状況（※カッコ内は、令和3年中の件数、比率を表わす。）

受付総数（着信）は12,129件（11,495件）で1日平均33.2件（31.5件）であり、約43分22秒（約45分43秒）に1件の割合で通報を受け付けており、このうち119番による通報受付は11,830件（11,203件）で全体の97.5%（97.5%）、119番以外の通報手段による受付は、299件（292件）全体の2.5%（2.5%）である。

- (1) 火災・救急・救助等の災害119番受付は9,496件（8,440件）で、総受付件数の78.3%（73.4%）である。
- (2) 間違い通報の119番受付は215件（218件）で、総受付件数の1.8%（1.9%）である。
- (3) いたずら通報の119番受付は2件（2件）で、総受付件数の0.02%（0.02%）である。
- (4) 問合せの119番受付は110件（112件）で、総受付件数の0.9%（1.0%）である。
- (5) 回線試験・通報訓練の119番受付は592件（1,131件）で、総受付件数の4.9%（9.8%）である。
- (6) その他の119番受付は1,659件（1,564件）で総受付件数の13.7%（13.6%）である。
- (7) 警察電話による通報は21件（33件）で、総受付件数の0.2%（0.3%）である。
- (8) 加入電話による通報は215件（198件）で、総受付件数の1.8%（1.7%）である。
- (9) 駆け付けによる通報は45件（32件）で、総受付件数の0.4%（0.3%）である。
- (10) その他（消防隊・救急隊の自己覚知・事後聞知・FAX・その他）による通報は18件（29件）で、総受付件数の0.1%（0.3%）である。

2 携帯電話及びIP電話からの通報状況

携帯電話からの119番通報件数は6,052件（5,185件）で、総受付件数の49.9%（45.1%）、IP電話からの119番通報件数は2,726件（2,723件）で、総受付件数の22.5%（23.7%）である。

3 テレホンサービス利用状況

利用総数は53,249件（62,402件）で、前年比9,153件の減少で、1日平均145.9件（171.0件）である。

2 通信施設一覽表

(令和5. 4. 1)

区分	有線					基地局	無線					
	指令装置	指令回線	専用回線	内線電話	加入電話		消防系			救急系		
							車載	卓上	可搬	携帯	車載	携帯
合計	1	15	8	141	51	6	57	6	16	57	15	13
消防本部	1			81	24		7	6	3	12		
石巻消防署		1		42	2		10		1	5	3	1
南分署		1		2	2		3		1	4	1	1
西分署		1		2	2		3		1	4	1	1
河南出張所		1		1	2		2		1	2	1	1
石巻東消防署		1		2	2		5		1	5	1	1
牡鹿出張所		1		1	2		3		1	2	1	1
河北消防署		1		2	2		5		1	5	1	1
雄勝出張所		1		1	2		2		1	2	1	1
桃生出張所		1		1	2		2		1	2	1	1
北上出張所		1		1	2		2		1	2	1	1
東松島消防署		1		2	2		6		1	5	1	1
鳴瀬出張所		1		1	2		2		1	2	1	1
女川消防署		1		2	2		5		1	5	1	1
警察署			1									
電力会社		1										
ガス会社		1										
原子力発電所			1		1							
無線基地局			6			6						

3 指令装置機器一覧

(令和5. 4. 1)

項目	内訳	
	数量	単位
1 指令装置	1	式
(1) 指揮台・指令台	3	台
(2) 自動出動指定装置	1	式
ア 制御処理装置	3	式
イ ディスプレイ	3	台
(3) 支援情報端末装置	1	式
ア 制御処理装置	3	式
イ ディスプレイ	3	台
(4) 地図等検索装置	1	式
ア 地図等検索装置	3	式
イ 地図用ディスプレイ	3	台
(5) 受付補助装置	1	式
ア 受付補助装置	3	式
イ ディスプレイ	3	台
(4) 長時間録音装置	1	式
(5) 非常用指令設備	1	式
(6) 指令制御装置	1	式
(7) プリンタ	1	台
(8) カラープリンタ	1	台
(9) スキャナ	1	台
(10) 署所端末装置	13	式
3 表示盤	1	式
(1) 車両運用表示盤	1	面
(2) 支援情報表示盤	1	面
(3) 多目的情報表示装置	1	式
ア 多目的表示盤	1	面
イ 映像制御装置	1	式
4 無線統制台	2	台
5 指令伝送装置	1	式
指令情報送信装置	1	式
指令情報出力装置	13	式
6 気象観測装置	1	式
7 災害状況等自動案内装置	1	式

項目	内訳	
	数量	単位
8 順次指令装置	1	式
9 音声合成装置	1	式
10 出動車両運用管理装置	1	式
(1) 管理装置	2	式
(2) 車両運用端末装置 (Ⅱ型)	15	式
(3) 車両運用端末装置 (Ⅲ型)	49	式
(4) 車外設定端末装置	30	式
11 システム監視装置	1	式
12 署所端末用無線受令機	12	式
13 災害状況等監視カメラ	4	式
14 車両監視カメラ	13	式
15 車両監視カメラ用モニタ	1	式
16 消防OAシステム	1	式
(1) OAサーバ	1	式
(2) OA端末	18	式
17 119番受信用FAX	1	式
18 駆け込み通報装置	12	式
19 防災連動装置	1	式
20 河川情報収集用端末装置	1	式
21 消防庁防災情報端末装置	1	式
22 Eメール指令装置	1	式
23 セキュリティ対策装置	1	式
24 Net119緊急通報システム	2	台
25 拡張台	2	式
26 電源設備	1	式
(1) 無停電電源装置	1	式
(2) 直流電源装置	1	式
(3) 署所用無停電電源装置	13	式
(4) 署所用端末用発動発電機	6	式

4 無線

デジタル方式 260MHz帯

区分	種別
活動波	消防波 1
	消防波 2
	消防波 3
	救急波
共通波	主運用波 (全国で7波のうち、 宮城県は主運用波2を割 り当てられている)
	統制波 1
	統制波 2
	統制波 3

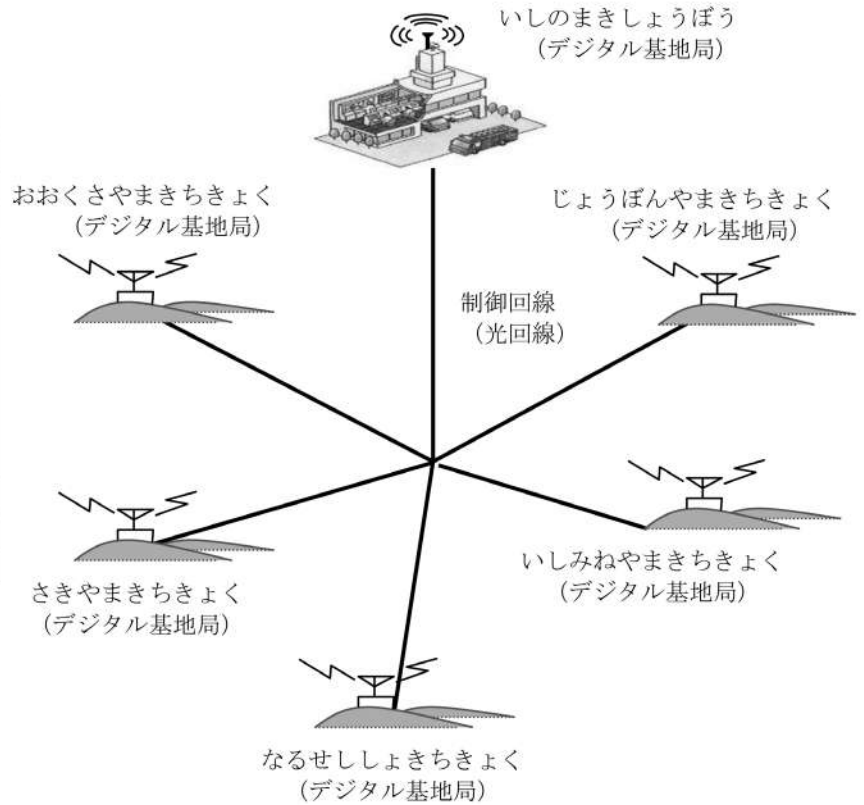

5 消防指令センターシステム構成図

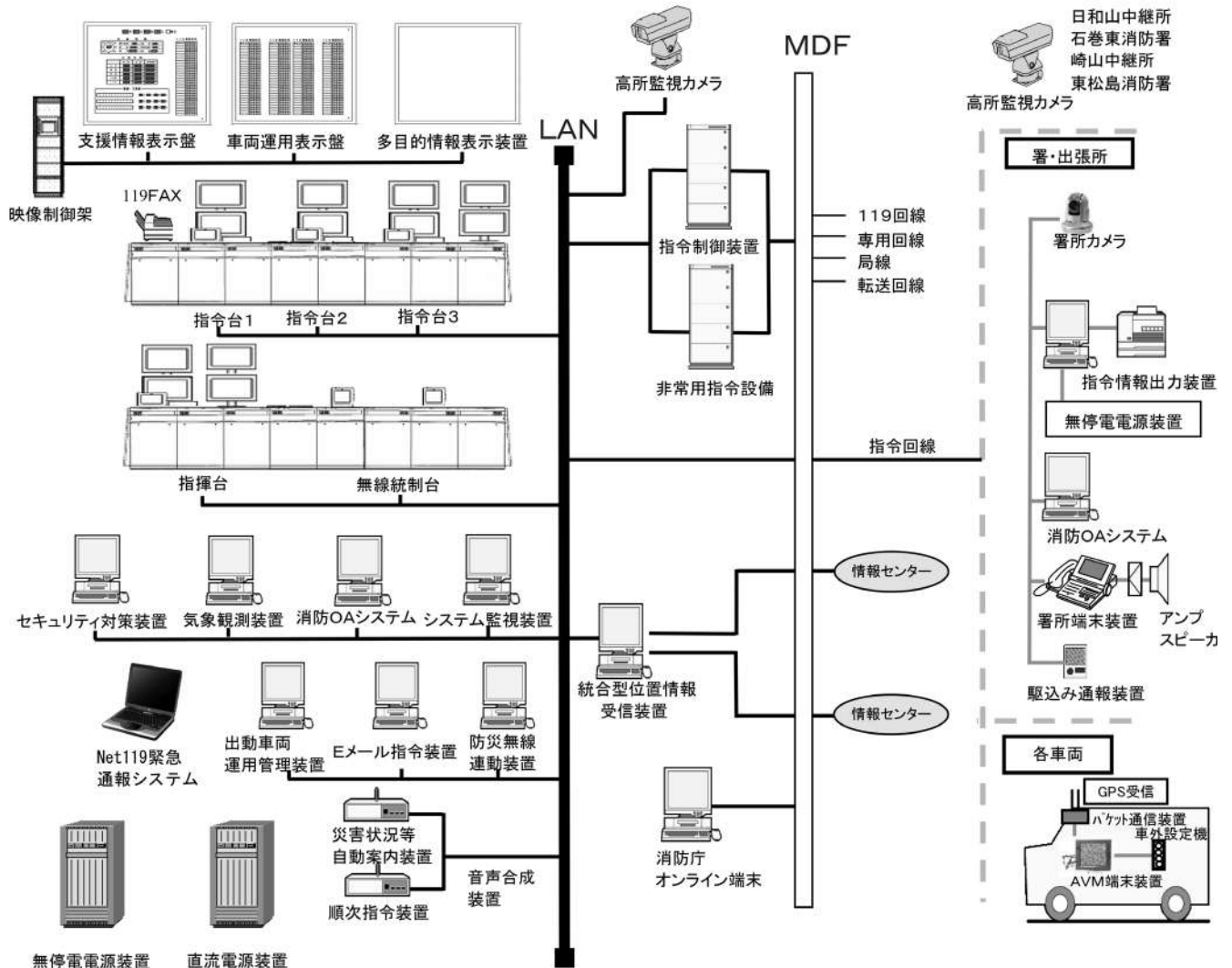

6 119番等着信状況（令和4年）

(1) 119番等着信状況(着信別)

	119 加入	119 携帯	携帯 転送 (受)	119 IP	119 FAX	119 小計	加入 電話	警察 電話	事後 聞知	自己 覚知	駆け つけ	その他	119 以外 小計	合計
1月	251	497	(1)	250	33	1,031	18	1	0	1	2	0	22	1,053
2月	199	435	(5)	197	28	859	21	1	0	1	2	0	25	884
3月	251	493	(0)	249	31	1,024	20	2	0	3	3	0	28	1,052
4月	213	407	(0)	201	30	851	15	1	1	1	5	0	23	874
5月	207	461	(3)	243	32	943	18	3	0	1	5	0	27	970
6月	212	438	(3)	202	33	885	19	1	0	1	4	0	25	910
7月	226	572	(4)	211	33	1,042	25	1	0	3	1	0	30	1,072
8月	234	621	(6)	251	31	1,137	9	1	0	0	6	0	16	1,153
9月	205	517	(2)	185	30	937	20	3	0	0	9	0	32	969
10月	217	468	(4)	233	31	949	27	3	1	0	2	0	33	982
11月	241	561	(4)	220	34	1,056	10	3	3	0	4	0	20	1,076
12月	219	582	(4)	284	31	1,116	13	1	0	2	2	0	18	1,134
合計	2,675	6,052	(29)	2,726	377	11,830	215	21	5	13	45	0	299	12,129

()は再掲

(試験着信)

(2) 災害等着信状況(災害等の別)

	火災	救急	救助	他災害	災害 小計	問合せ	試験	悪戯	間違 い	訓練	転送 (送)	その他	災害 以外 小計	合計
1月	6	779	3	12	800	9	54	2	21	17	4	146	253	1,053
2月	9	667	7	10	693	4	39	0	22	13	1	112	191	884
3月	15	703	12	21	751	6	58	0	19	45	2	171	301	1,052
4月	8	665	3	4	680	11	41	0	8	8	0	126	194	874
5月	8	758	10	7	783	7	38	0	28	0	2	112	187	970
6月	2	706	7	11	726	5	38	0	20	0	6	115	184	910
7月	5	829	6	11	851	7	42	0	16	1	7	148	221	1,072
8月	0	911	4	5	920	19	35	0	15	0	13	151	233	1,153
9月	1	740	3	4	748	15	31	0	28	1	5	141	221	969
10月	5	767	6	11	789	8	39	0	11	1	5	129	193	982
11月	12	809	4	5	830	9	49	0	12	2	5	169	246	1,076
12月	11	907	2	5	925	10	38	0	15	2	5	139	209	1,134
合計	82	9,241	67	106	9,496	110	502	2	215	90	55	1,659	2,633	12,129

(3) 固定電話、携帯電話別119受付状況

		1月	2月	3月	4月	5月	6月	7月	8月	9月	10月	11月	12月	合計
火災	固定	0	2	2	1	3	1	0	0	1	0	1	3	14
	携帯	5	6	12	4	5	1	4	0	0	3	8	7	55
救急	固定	408	323	351	350	395	347	368	418	324	387	388	448	4,507
	携帯	355	326	334	298	343	342	444	480	388	357	410	447	4,524
救助	固定	0	0	1	1	2	1	0	0	0	3	0	0	8
	携帯	1	6	7	1	5	3	1	2	1	0	2	0	29
他災害	固定	0	0	2	0	0	2	0	1	2	1	1	1	10
	携帯	9	5	14	2	3	4	4	3	0	5	1	1	51
問合せ	固定	2	0	2	6	1	2	4	6	3	3	2	4	35
	携帯	7	4	4	5	6	3	3	13	12	5	6	6	74
試験	固定	51	37	58	38	38	36	40	33	30	38	46	32	477
	携帯	3	2	0	3	0	2	2	2	1	1	3	6	25
悪戯	固定	0	0	0	0	0	0	0	0	0	0	0	0	0
	携帯	2	0	0	0	0	0	0	0	0	0	0	0	2
間違い	固定	11	8	9	2	11	14	6	3	11	4	4	3	86
	携帯	10	14	10	6	17	6	10	12	17	7	8	12	129
訓練	固定	15	13	45	2	0	0	1	0	1	0	2	1	80
	携帯	2	0	0	6	0	0	0	0	0	1	0	1	10
転送(送)	固定	0	0	0	0	1	1	0	0	0	1	1	0	4
	携帯	4	1	2	0	1	5	7	13	5	4	4	5	51
その他	固定	47	41	61	44	31	43	51	55	48	44	50	42	557
	携帯	99	71	110	82	81	72	97	96	93	85	119	97	1,102
合計	固定	534	424	531	444	482	447	470	516	420	481	495	534	5,778
	携帯	497	435	493	407	461	438	572	621	517	468	561	582	6,052
固定、携帯合計		1,031	859	1,024	851	943	885	1,042	1,137	937	949	1,056	1,116	11,830

※「固定」は、119加入電話に119IPと119FAXを含む。

(4) 119番以外の災害等受付

	加人	警察電話	自己覚知	駆けつけ	事後聞知	その他	合計
火災	7	0	1	0	5	0	13
救急	145	14	6	45	0	0	210
救助	27	1	2	0	0	0	30
他災害	36	5	4	0	0	0	45
間違い	0	1	0	0	0	0	1
合計	215	21	13	45	5	0	299

(5) テレフォンサービス利用件数

	1月	2月	3月	4月	5月	6月	7月	8月	9月	10月	11月	12月	合計
固定電話	51	74	64	88	90	53	53	29	29	71	70	60	732
IP・携帯電話	3,657	4,679	5,988	5,908	7,010	3,527	3,340	1,861	2,252	4,868	5,053	4,374	52,517
合計	3,708	4,753	6,052	5,996	7,100	3,580	3,393	1,890	2,281	4,939	5,123	4,434	53,249

◆ 火災統計 ◆



春の火災予防運動街頭広報

令和5年3月1日

於：道の駅 上品の郷

1 火災の概要

令和4年中における出火件数は47件（前年49件）で、7.8日に1件の割合で発生している。

これは、昭和46年の広域消防発足以来52年間で最も少ない件数である。

火災種別ごとの出火状況をみると、建物火災が22件で、次いでその他の火災が11件、車両火災が9件、林野火災が5件、船舶火災・航空機火災は0件となっている。

前年と比較すると、林野火災が4件、車両火災が1件増加しているが、船舶火災が2件、その他の火災が5件減少している。また、建物火災は22件で、全火災の半数近くを占めており、建物火災の損害額は全損害額の9割以上を占めている。

区 分	令和4年 (A)	令和3年 (B)	増 減 (A) - (B)	過去10年平均
出火件数(件)	47	49	-2	61.0
建物	22	22	0	32.9
うち住宅	13	11	2	17.9
林野	5	1	4	3.2
車両	9	8	1	7.6
船舶	0	2	-2	0.5
航空機	0	0	0	0.0
その他	11	16	-5	16.8
死者	3	4	-1	3.6
うち住宅	1	2	-1	2.3
負傷者	5	13	-8	11.3
うち住宅	4	10	-6	7.3
損害額(千円)	120,510	177,124	-56,614	145,582
建物	116,254	149,083	-32,829	—
うち住宅	80,336	87,392	-7,056	—
林野	3	0	3	—
車両	3,821	1,739	2,082	—
船舶	0	25,282	-25,282	—
航空機	0	0	0	—
その他	432	1,020	-588	—
※出火率	2.6	2.7	-0.1	3.2

※ 出火率：人口1万人当たりの出火件数

2 火災種別出火割合

火災種別出火割合は建物火災が46.8%、林野火災が10.6%、車両火災が19.1%であり、前年と比較すると建物火災が1.9%、林野火災が8.6%、車両火災が2.8%増加している。また、船舶火災0.0%、その他の火災が23.4%で、前年と比較すると船舶火災が4.1%、その他の火災が9.3%減少している。

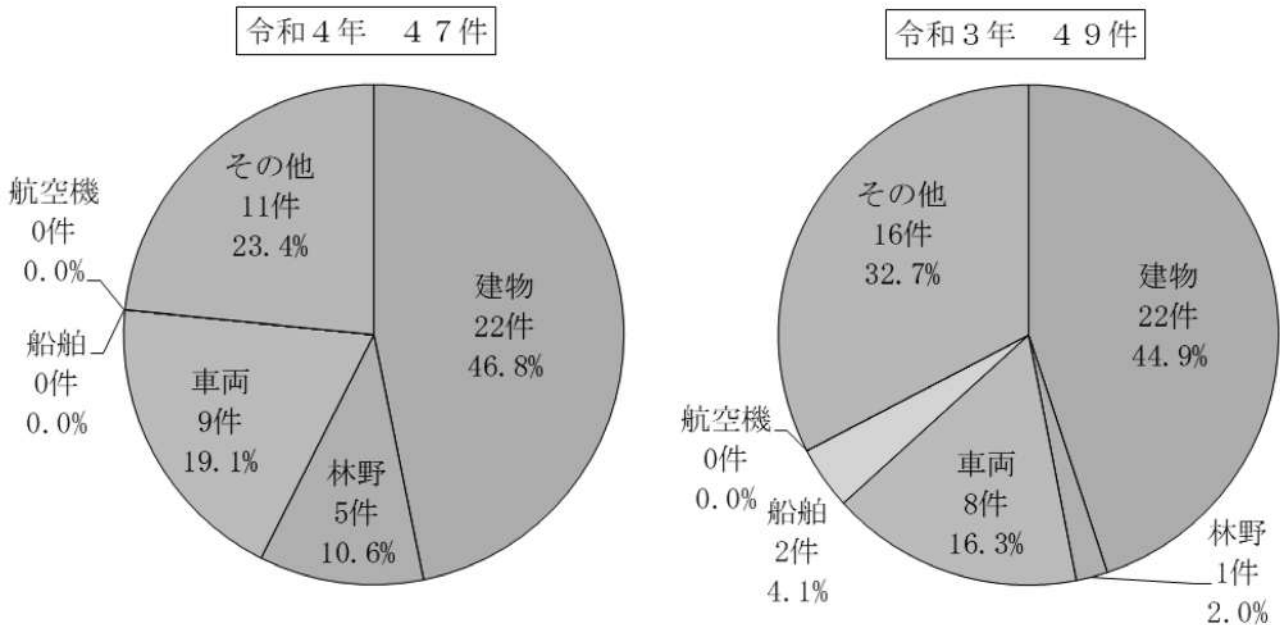

3 市町別出火状況

市町別出火状況を見ると、石巻市が37件（前年35件）、東松島市が7件（前年11件）、女川町が3件（前年3件）となっており、石巻市の2件増加に対し、東松島市は4件の減少となっている。なお、女川町については同数となっている。

出火率（人口1万人当たりの出火件数）については、石巻市2.7（前年2.5）、東松島市1.8（前年2.8）、女川町5.0（前年4.9）となっている。

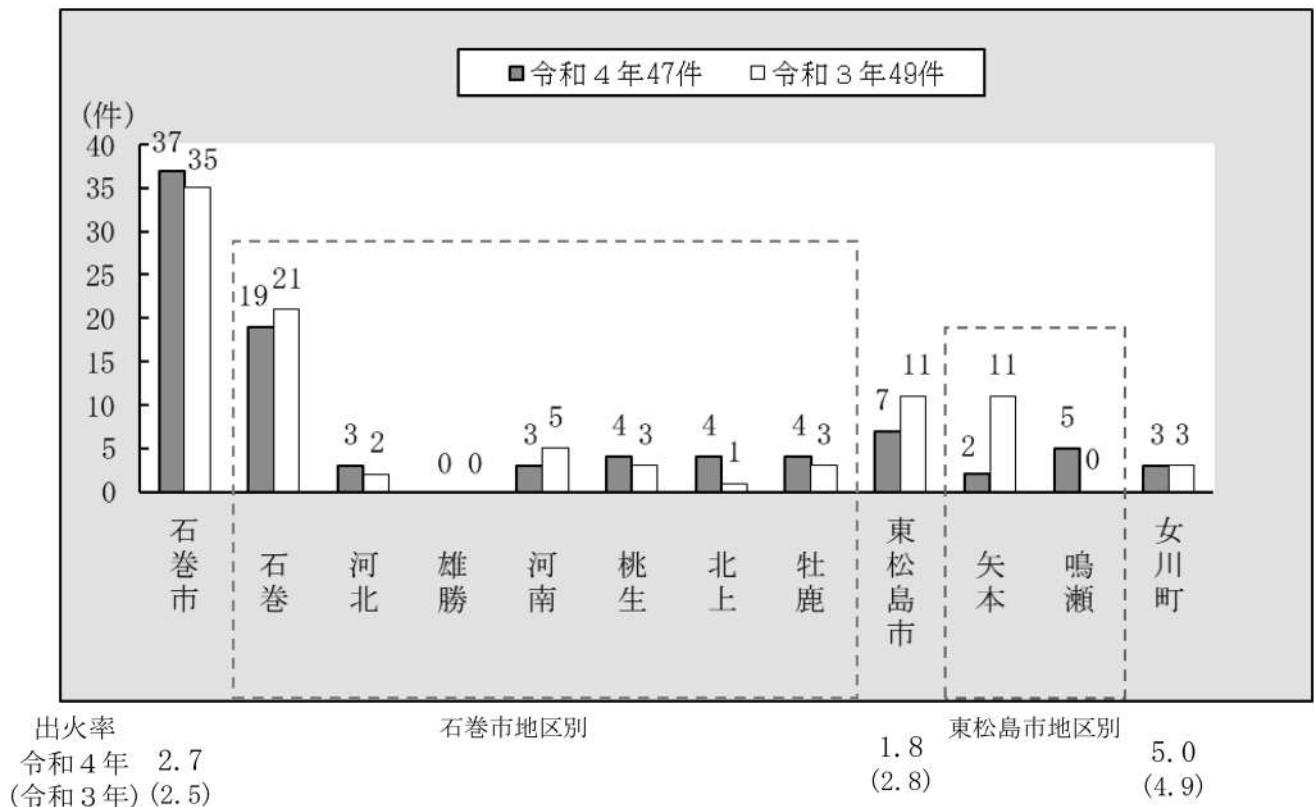

4 火災種別損害額

損害額は120,510千円で、前年の177,124千円と比較すると、56,614千円減少となっている。内訳は、建物火災が116,254千円（前年149,083千円）で最も多く、損害額全体の96.5%となっている。

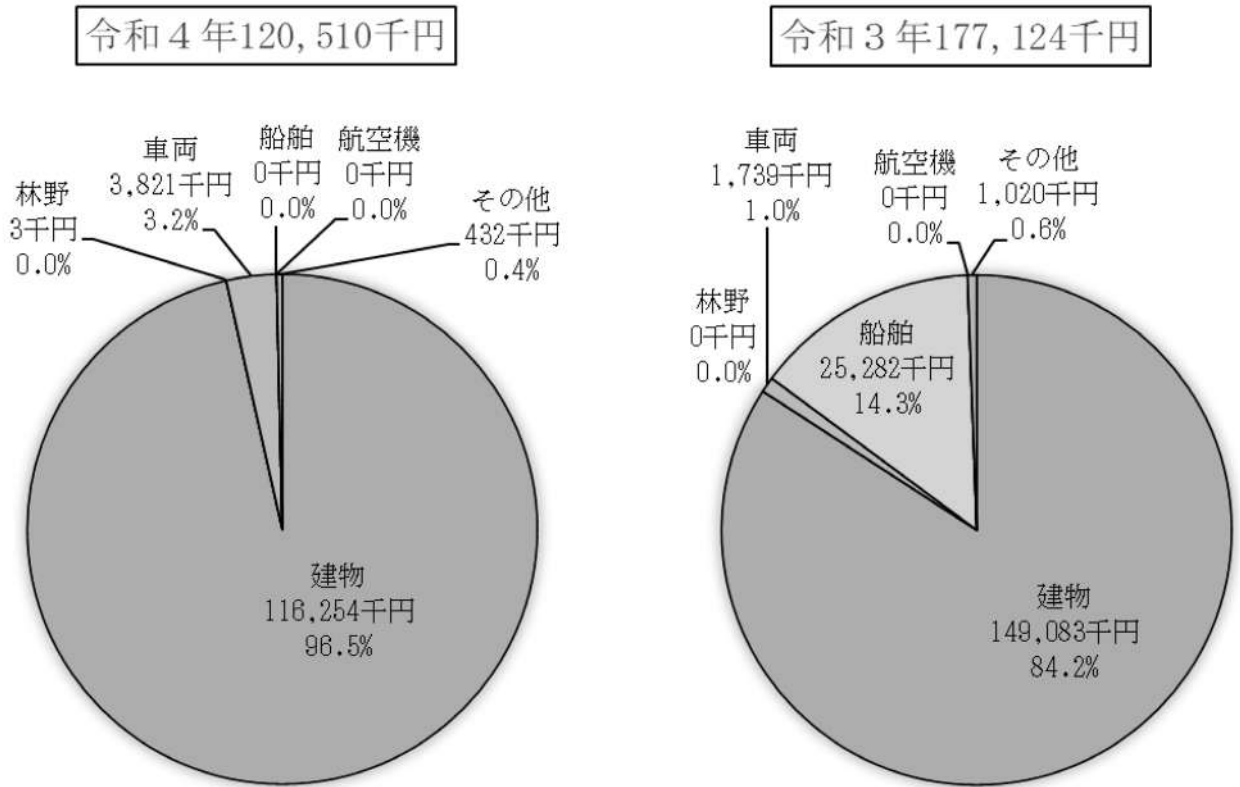

5 過去10年の火災件数及び損害額

令和4年は、火災件数及び損害額がともに前年を下回っている。

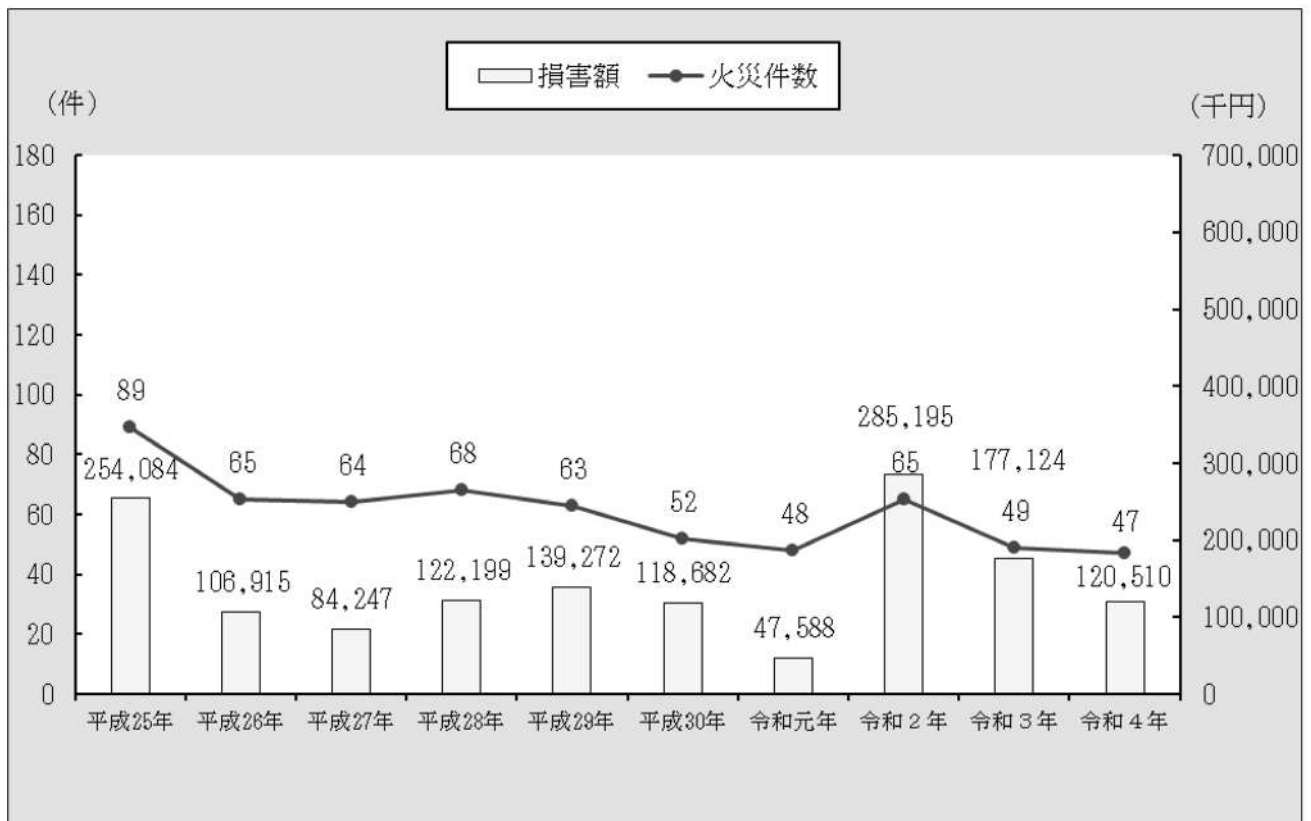

6 月別出火状況

月別出火状況を見ると、11月の7件が最も多く、次いで4月、5月、12月が6件となっている。

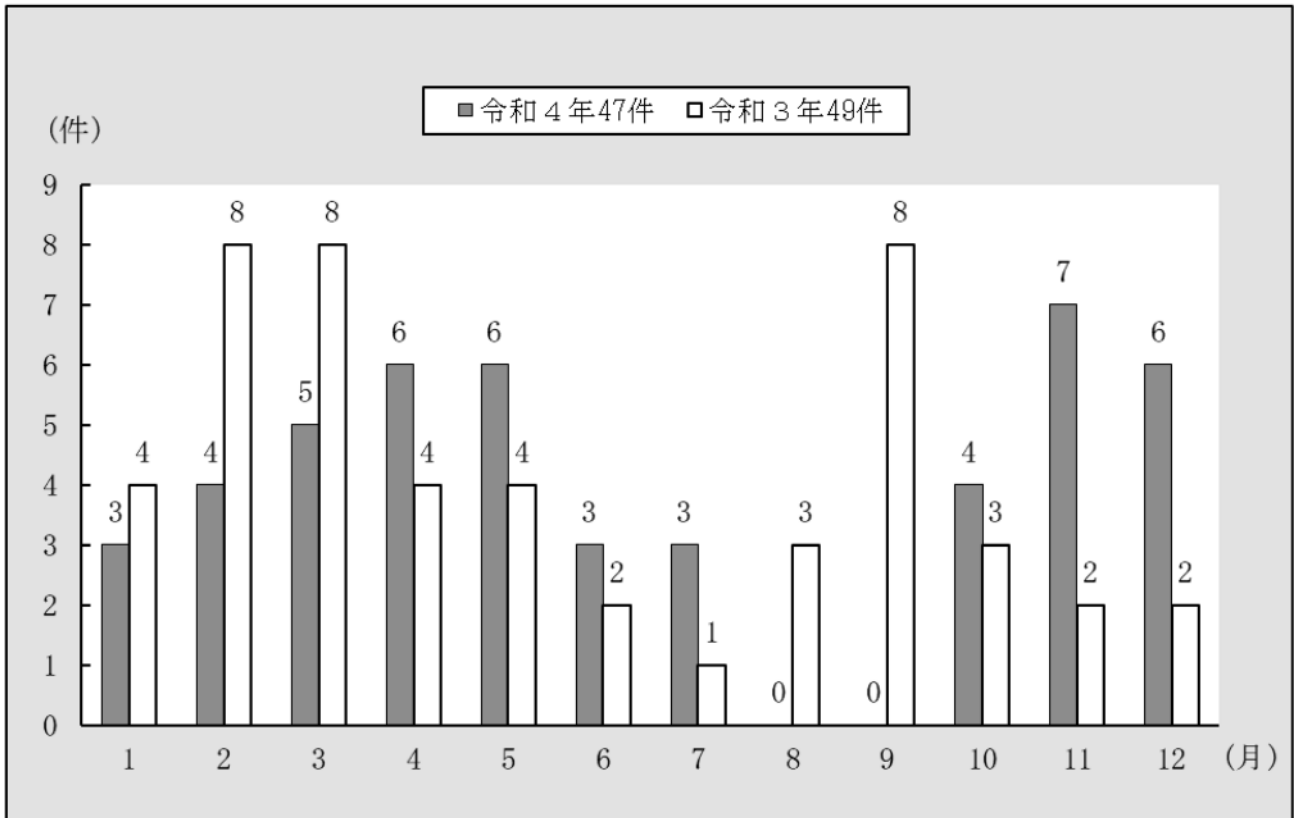

7 時間別出火状況

時間別出火状況を見ると、10時から11時台と16時から17時台が9件で同数となっており、一般的に火気を使用する機会の多い時間帯からの出火が多くなっている。

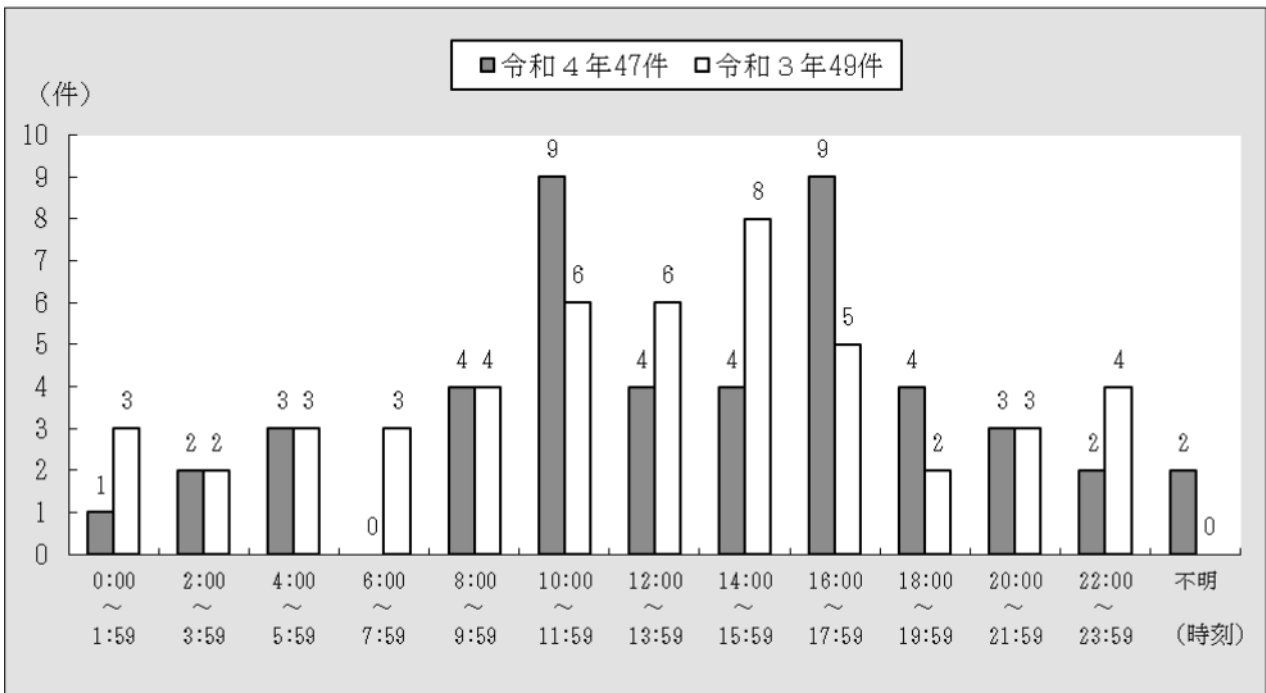

8 過去5年の死傷者発生状況

令和4年の死者は3人、負傷者は5人となっており、昨年と比較すると死者は1名減少し、負傷者は8人減少している。

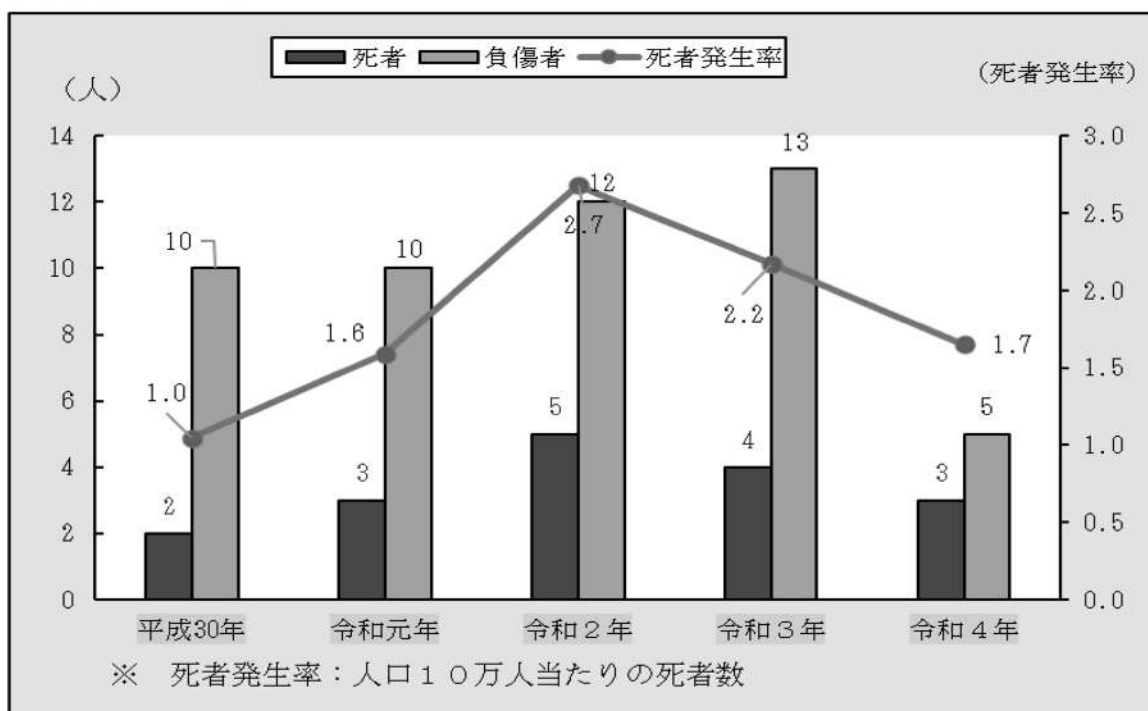

9 過去5年の年齢別死傷者発生状況

過去5年の年齢別死傷者発生状況を見ると、死者にあつては毎年61才以上の年齢層で発生しており令和4年においても61才以上が2名となっている。負傷者にあつては広い年齢層で発生している。

	平成30年		令和元年		令和2年		令和3年		令和4年		合計	
	死者	負傷者	死者	負傷者	死者	負傷者	死者	負傷者	死者	負傷者	死者	負傷者
0才～10才											0	0
11才～20才		1									0	1
21才～30才		1				2		2		1	0	6
31才～40才	1	2		1			1	2	1	1	3	6
41才～50才		4		3		2	1			1	1	10
51才～60才		1	1			1					1	2
61才～70才	1		1		2	4	1	5	1	1	6	10
71才～80才				3	3	3	1	1	1	1	5	8
81才～		1	1	3				3			1	7
不明											0	0
計	2	10	3	10	5	12	4	13	3	5	17	50

10 原因別出火状況

令和4年の原因別出火状況を見ると、たばこ、電灯・電話等の配線、電気機器、こんろ、排気管からの出火が多い。

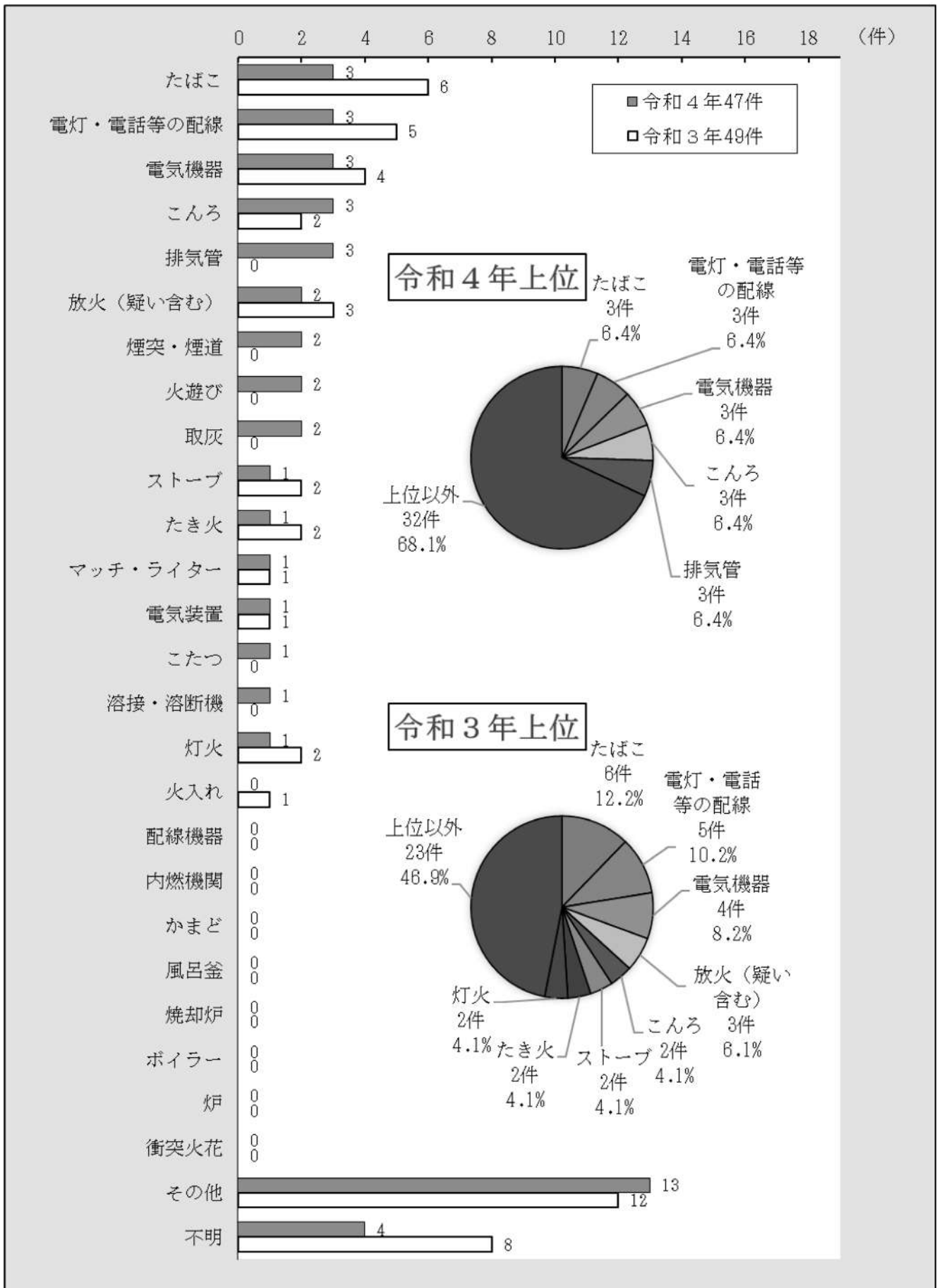

1 1 原因・経過別出火状況

原因別出火状況を見ると、たばこ、こんろについては、不注意、不適切な取扱いによる出火で、電灯・電話等の配線、電気機器では短絡（ショート）が合わせて3件となっている。また、排気管にあつては、自動車等の排気管が高温のまま着火物に触れたため出火に至っている。

順位	出火原因	火災種別(件数)	経過 (件数)	損害額 (千円)
1 位	たばこ 3件	建物 (1件)	不適当なところに捨てる (1件)	11,310
			林野 (1件)	
		その他 (1件)	不適当なところに捨てる (1件)	
			電灯・電話等の配線 3件	
	車両 (2件)	絶縁劣化による発熱 (1件)		
		電線が短絡する (1件)		
	電気機器 3件	建物 (2件)	電線が短絡する (1件)	229
			スパークする (1件)	
		その他 (1件)	不明 (1件)	
			こんろ 3件	
	忘れる (1件)			
	排気管 3件	林野 (1件)		高温物が触れる (1件)
			車両 (2件)	高温物が触れる (1件)
		その他 (1件)		
		合計15件		全出火件数の32%

1 2 月別・原因別出火状況

月別・原因別出火状況で上位の出火原因で見ると、10月～12月の出火が8件で全体の半数を占めている。

原因		月												合計
		1	2	3	4	5	6	7	8	9	10	11	12	
1位	たばこ		1									1	1	3
	電灯・電話等の配線						1	1			1			3
	電気機器			1			1					1		3
	こんろ				1								2	3
	排気管					1					2			3
合計		0	1	1	1	1	2	1	0	0	3	2	3	15

1 3 出火原因者の年齢別状況

出火原因者を見ると、71才～80才の年代が7名と最も多い割合となっている。

原因 年齢	出火	出火原因											合計	
		こんろ	こたつ	煙突・煙道	排気管	電気機器	電灯・電話等の配線	火遊び	マッチ・ライター	溶接・溶断機	灯火	取灰		その他
0才～10才							2							2
11才～20才						1						1		2
21才～30才														0
31才～40才	1			2				1				1		5
41才～50才		1				2						3		6
51才～60才			1									3		4
61才～70才			1						1					2
71才～80才	2									1	1	3		7
81才以上					1							1		2
計	3	1	2	2	1	3	2	1	1	1	1	12		30

※ 出火原因者不明又は無し 17 件

1.4 建物火災の出火原因分類

建物火災の出火原因分類を見ると、第1位がこんろの3件で前年より1件増加、第2位の電気機器は2件で前年と同数、同位の煙突・煙道については2件の増加となっている。

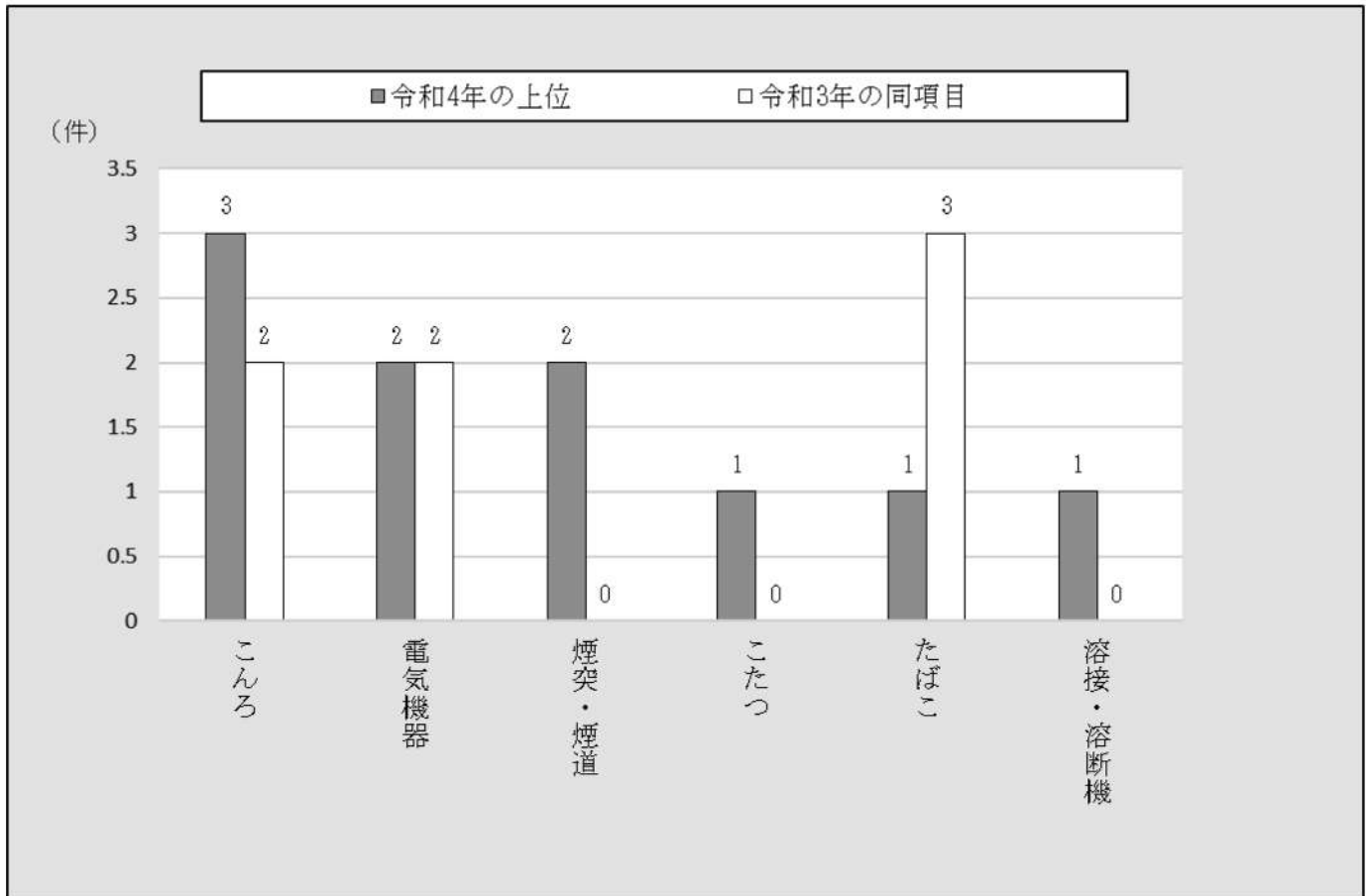

※不明・その他の出火原因を除く

1.5 建物火災の出火原因別損害額

建物火災の出火原因別損害額を見ると、総額 116,254 千円のうち、こんろによるものが 12,877 千円で、煙突・煙道によるものが 32,853 千円、こたつによるものが 21,406 千円となっている。

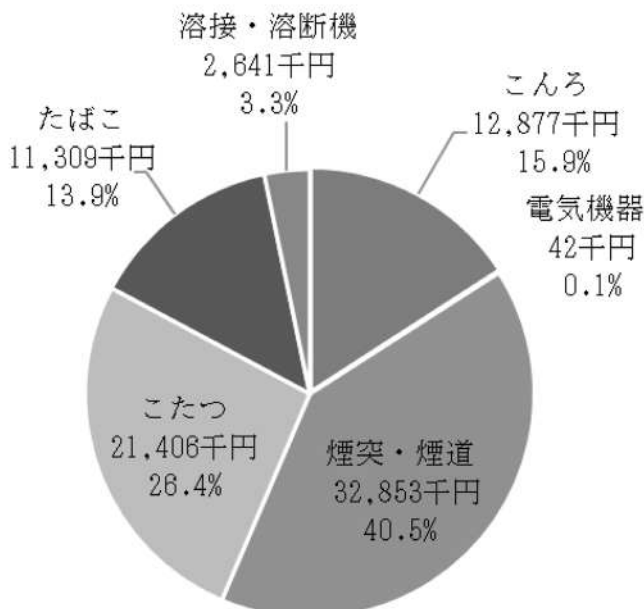

令和4年 建物火災22件
損害額 116,254千円
上位10件
損害額81,128千円 70.26%

こんろ	3件	12,877千円
電気機器	2件	42千円
煙突・煙道	2件	32,853千円
こたつ	1件	21,406千円
たばこ	1件	11,309千円
溶接・溶断機	1件	2,641千円
上位以外	12件	35,126千円

1 6 建物火災における住宅火災の概要

令和4年の住宅火災は13件であり、昨年より2件の増加であった。住宅火災のうち、住宅用火災警報器が設置されていた住宅は7件であり、そのうち鳴動があったものは4件であった。

また、住宅用火災警報器が設置されていた住宅での死者数は0人、負傷者数は2人であった。

火災件数			死者数 負傷者数	全焼	半焼	部分焼	ぼや
令和4年	建物火災（爆発1）	22	1 5	5	2	6	8
	住宅火災	13	1 4	3	1	4	5
	住警器設置有	7	0 2	0	0	2	5
	鳴動あり	4	0 2	0	0	2	2
令和3年	建物火災	22	2 11	5	1	6	10
	住宅火災	11	2 10	5	0	2	4
	住警器設置有	7	2 10	5	0	1	1
	鳴動あり	3	2 7	3	0	0	0

1 7 住宅用火災警報器の設置率

石巻地区の令和4年6月1日現在の住宅用火災警報器の設置率は86%、条例適合率は81%であり、設置率、条例適合率ともに、全国平均を上回る数値であった。

住宅用火災警報器の設置率（令和4年6月1日現在）			※設置率
	設置率※	条例適合率※	火災予防条例において設置が義務付けられている住宅の部分のうち、1か所以上設置されている世帯の全世帯に占める割合
全国	84.0%	67.4%	
宮城県	92.4%	63.7%	※条例適合率
石巻地区	86.0%	81.0%	火災予防条例において設置が義務付けられている住宅の部分の全てに設置されている世帯の全世帯に占める割合

1 8 過去10年間の住宅火災件数及び損害額

令和4年の住宅火災件数は昨年より2件の増加しているものの、損害額については、昨年より減少している。

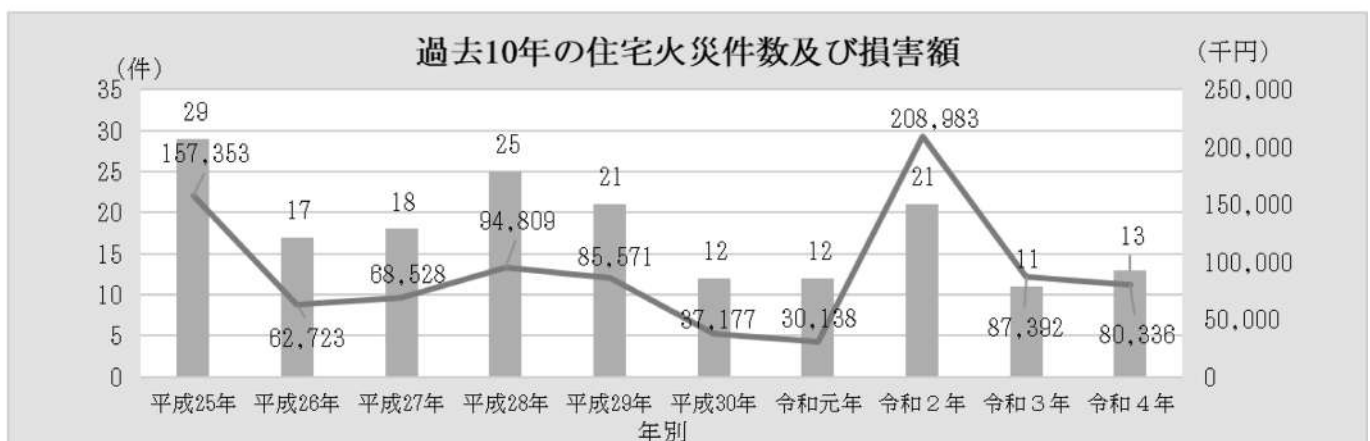

1 9 火災統計総括表

上段 令和4年
下段 令和3年

市町別	出火		火災種別					り災棟数			り災世帯数			死傷者		焼損面積			損害額(千円)											
	件数	建物	建物	林野	車両	船舶	航空機	その他	全焼	半焼	部分焼	ぼや	合計	全損	半損	小損	合計	人員	死者	負傷者	建物㎡	建物・面	林野 ^a	建物	林野	車両	船舶	航空機	その他	合計
石巻市	37	19	2	7	0	0	9	14	3	9	9	35	6	1	8	15	35	2	4	1,369	90	2	114,027	1	3,546	0	0	220	117,794	
	35	17	0	6	1	0	11	5	0	10	9	24	3	0	9	12	31	3	8	968	395	0	100,477	0	1,543	124	0	849	102,993	
石巻	19	7	0	5	0	0	7	6	0	6	5	17	3	0	3	6	13	1	3	507	68	0	29,626	0	2,904	0	0	15	32,545	
河北	21	11	0	4	0	0	6	2	0	5	8	15	2	0	6	8	19	3	5	298	393	0	75,581	0	827	0	0	676	77,084	
	3	2	0	1	0	0	0	0	1	0	0	1	0	0	0	0	0	1	0	57	0	0	26,695	0	112	0	0	0	26,807	
	2	0	0	2	0	0	0	0	0	0	0	0	0	0	0	0	0	0	0	0	0	0	0	0	716	0	0	0	716	
雄勝	0	0	0	0	0	0	0	0	0	0	0	0	0	0	0	0	0	0	0	0	0	0	0	0	0	0	0	0	0	0
	0	0	0	0	0	0	0	0	0	0	0	0	0	0	0	0	0	0	0	0	0	0	0	0	0	0	0	0	0	0
	0	0	0	0	0	0	0	0	0	0	0	0	0	0	0	0	0	0	0	0	0	0	0	0	0	0	0	0	0	0
河南	3	3	0	0	0	0	0	1	2	1	0	4	0	1	1	2	4	0	0	268	1	0	14,283	0	0	0	0	0	0	14,283
	5	1	0	0	0	0	4	3	0	1	0	4	1	0	0	1	3	0	2	493	2	0	14,020	0	0	0	0	173	14,193	
桃生	4	4	0	0	0	0	0	0	0	1	3	4	0	0	3	3	11	0	1	15	1	0	508	0	0	0	0	0	508	
	3	2	0	0	0	0	1	0	0	2	0	2	0	0	1	1	5	0	0	174	0	0	10,270	0	0	0	0	0	10,270	
北上	4	2	0	1	0	0	1	1	0	1	1	3	1	0	1	2	5	0	0	249	20	0	33,058	0	500	0	0	186	33,744	
	1	1	0	0	0	0	0	0	0	1	0	1	0	0	1	1	2	0	0	1	0	0	370	0	0	0	0	0	370	
牡鹿	4	1	2	0	0	0	1	6	0	0	0	6	2	0	0	2	2	0	0	273	0	2	9,857	1	30	0	0	19	9,907	
	3	2	0	0	1	0	0	0	0	1	1	2	0	0	1	1	2	0	1	2	0	0	236	0	0	124	0	0	360	
東松島市	7	1	2	2	0	0	2	0	0	1	0	1	0	0	1	1	2	1	0	0	0	1	11	27	1	275	0	0	212	515
	11	5	1	2	0	0	3	5	1	5	9	20	7	0	4	11	18	1	5	564	13	279	38,803	0	196	0	0	107	39,106	
矢本	2	0	0	1	0	0	1	0	0	0	0	0	0	0	0	0	0	1	0	0	0	0	0	0	225	0	0	25	250	
鳴瀬	11	5	1	2	0	0	3	5	1	5	9	20	7	0	4	11	18	1	5	564	13	279	38,803	0	196	0	0	107	39,106	
	5	1	2	1	0	0	1	0	0	1	0	1	0	0	1	1	2	0	0	0	0	1	11	27	1	50	0	187	265	
	0	0	0	0	0	0	0	0	0	0	0	0	0	0	0	0	0	0	0	0	0	0	0	0	0	0	0	0	0	
女川町	3	2	1	0	0	0	0	0	0	1	1	2	0	0	1	1	2	0	1	0	2	1	2,200	1	0	0	0	0	2,201	
	3	0	0	0	1	0	2	1	0	0	0	1	0	0	0	0	0	0	0	42	0	0	9,803	0	0	25,158	0	64	35,025	
①本年累計	47	22	5	9	0	0	11	14	3	11	10	38	6	1	10	17	39	3	5	1,369	93	14	116,254	3	3,821	0	0	432	120,510	
②前年累計	49	22	1	8	2	0	16	11	1	15	18	45	10	0	13	23	49	4	13	1,574	408	279	149,083	0	1,739	25,282	0	1,020	177,124	
③増減①-②	-2	0	4	1	-2	0	-5	3	2	-4	-8	-7	-4	1	-3	-6	-10	-1	-8	-205	-315	-265	-32,829	3	2,082	-25,282	0	-588	-56,614	
増減比③/② ×100(%)	-4	0	400	13	-100	-	-31	27	200	-27	-44	-16	-40	-	-23	-26	-20	-25	-62	-13	-77	-95	-22	-	120	-100	-	-58	-32	

20 組合消防発足以降の出火状況

区分 年別	火災種別							焼損棟数 (棟)	り災世帯数 (世帯)	り災人員 (人)	死者 (人)	負傷者 (人)	焼損面積		損害額 (千円)
	計	建物	林野	車両	船舶	航空機	その他						建物 (㎡)	林野 (a)	
昭和 46年	146	86	23	8	2	0	27	140	73	271	1	26	6,603	718	119,859
〃 47年	147	97	12	4	6	0	28	142	91	378	2	8	5,341	346	167,710
〃 48年	172	102	17	7	7	0	39	137	88	341	4	5	4,360	165	106,119
〃 49年	141	92	14	5	6	0	24	148	87	337	2	22	9,065	3,022	317,346
〃 50年	141	78	15	10	7	0	31	130	58	200	4	11	6,561	174	371,451
〃 51年	155	92	18	5	2	0	38	133	91	361	4	18	10,979	621	359,333
〃 52年	123	82	9	2	2	0	28	104	66	245	3	13	5,064	136	373,213
〃 53年	173	109	16	5	2	0	41	161	92	357	4	16	6,961	359	262,955
〃 54年	166	94	19	8	7	0	38	134	73	277	3	10	5,314	333	265,926
〃 55年	130	77	16	9	5	0	23	97	66	211	2	6	4,120	2,011	252,676
〃 56年	140	80	22	4	3	0	31	119	59	221	4	14	6,285	125	497,572
〃 57年	149	87	16	1	4	0	41	140	77	300	6	8	5,502	527	400,185
〃 58年	136	88	16	6	3	0	23	114	73	285	4	19	4,485	109	295,834
〃 59年	138	93	3	6	1	0	35	121	75	279	1	17	3,994	17	248,306
〃 60年	134	80	15	4	1	0	34	103	53	178	1	10	5,186	87	229,683
〃 61年	169	98	7	11	5	0	48	141	87	309	8	23	4,115	17	280,341
〃 62年	147	89	8	5	2	0	43	144	90	306	6	16	8,336	43	861,791
〃 63年	118	74	9	7	0	0	28	102	56	209	3	8	3,213	41	193,081
平成 元年	144	81	7	8	3	0	45	113	64	228	6	20	4,208	41	380,802
〃 2年	145	88	10	12	2	0	33	114	50	194	4	17	3,042	52	226,778
〃 3年	149	89	14	7	0	0	39	122	76	281	3	13	4,535	74	291,779
〃 4年	121	77	10	9	1	0	24	122	74	267	8	8	3,977	140	271,396
〃 5年	135	77	11	8	2	0	37	109	76	256	5	9	5,297	448	435,523
〃 6年	143	82	12	10	0	0	39	159	80	310	3	13	8,753	220	1,226,907
〃 7年	131	64	12	11	0	0	44	111	61	196	8	11	4,227	20	397,356
〃 8年	165	88	17	11	3	0	46	124	69	252	4	8	4,831	65	386,604
〃 9年	138	73	11	14	1	0	39	99	56	182	7	10	7,260	24	468,077
〃 10年	140	83	11	19	1	0	26	123	71	211	9	17	6,271	110	537,509
〃 11年	145	89	10	20	2	0	24	135	76	238	4	18	4,526	63	247,832
〃 12年	146	68	7	7	0	1	63	107	63	202	4	13	6,945	275	658,863

区分 年別	火 災 種 別							焼 損 棟 数 (棟)	り 災 世 帯 数 (世帯)	り 災 人 員 (人)	死 者 (人)	負 傷 者 (人)	焼 損 面 積		損 害 額 (千円)
	計	建 物	林 野	車 両	船 舶	航 空 機	そ の 他						建 物 (㎡)	林 野 (a)	
// 13年	148	72	9	9	1	0	57	101	60	198	7	15	5,479	161	659,377
// 14年	128	69	8	9	1	0	41	98	57	171	10	15	4,622	53	385,461
// 15年	109	61	5	5	0	0	38	90	67	193	5	17	4,107	65	364,789
// 16年	120	65	6	10	2	0	37	90	56	166	6	5	3,626	21	241,392
// 17年	112	60	9	7	2	0	34	109	65	203	5	19	3,953	275	294,833
// 18年	81	45	3	8	2	0	23	63	46	131	7	7	1,992	19	162,340
// 19年	104	64	3	9	1	0	27	80	53	136	7	16	3,579	153	190,111
// 20年	105	61	5	11	0	0	28	95	43	132	5	7	3,095	291	238,379
// 21年	91	54	5	8	0	0	24	70	33	103	4	5	2,607	12	164,400
// 22年	103	62	8	4	0	0	29	99	46	120	2	8	2,583	26	150,393
// 23年	128	56	6	10	0	0	56	300	163	446	61	18	31,771	64	2,960,852
// 24年	76	42	0	8	0	0	26	66	40	101	8	11	2,187	0	153,776
// 25年	89	51	7	10	1	0	20	67	49	137	3	13	4,117	28	254,084
// 26年	65	32	5	6	0	0	22	39	23	59	4	10	1,942	28	106,915
// 27年	64	39	0	4	1	0	20	48	21	55	4	11	1,813	0	84,247
// 28年	68	43	1	8	0	0	16	74	31	86	5	13	1,438	18	122,199
// 29年	63	31	2	9	0	0	21	47	33	80	3	16	1,852	7	139,272
// 30年	52	29	3	6	0	0	14	53	25	56	2	10	1,954	113	118,682
令和 元年	48	22	5	6	0	0	15	37	24	43	3	10	835	218	47,588
// 2年	65	38	3	10	1	0	13	62	36	97	5	12	2,403	82	285,195
// 3年	49	22	1	8	2	0	16	45	23	49	4	13	1,574	279	177,124
// 4年	47	22	5	9	0	0	11	38	17	39	3	5	1,369	14	120,510
52年平均	120.0	69.2	9.3	8.0	1.8	0.0	31.7	106.1	61.2	205.4	5.6	12.8	4,966.4	236.7	356,821.7

2 1 過去 30 年間の出火原因（上位 5 位）

年別	出 火 原 因（ 上 位 5 位 ）					出 火 率		
	1	2	3	4	5	石 巻 地 区	宮 城 県	全 国
平成 5年	たばこ 31	たき火 14	火遊び 12	ストーブ 11	こんろ 10	5.6	5.2	4.6
〃 6年	たき火 19	たばこ 17	放火 10	火遊び 10	こんろ 7	6.0	5.7	5.1
〃 7年	たばこ 28	たき火 16	放火 11	ストーブ 8	こんろ 5	5.5	4.8	5.0
〃 8年	たばこ 32	たき火 26	放火 17	ストーブ 12	こんろ 11	7.0	5.5	5.1
〃 9年	たばこ 23	放火 22	たき火 11	火遊び 10	焼却炉 7	5.9	5.4	4.9
〃 10年	放火 24	こんろ 13	たばこ 13	たき火 11	ストーブ 7	6.0	5.0	4.3
〃 11年	たばこ 26	放火 17	たき火 12	こんろ 10	ストーブ 10	6.2	4.7	4.7
〃 12年	放火 25	たばこ 24	たき火 20	ストーブ 8	こんろ 8	6.3	4.8	5.0
〃 13年	たき火 33	たばこ 30	放火 11	ストーブ 11	火遊び 9	6.4	5.4	5.0
〃 14年	たばこ 31	こんろ 12	放火 12	たき火 10	ストーブ 10	5.6	5.1	5.0
〃 15年	たき火 18	放火 15	たばこ 13	こんろ 10	ストーブ 8	4.8	5.8	4.4
〃 16年	放火 24	たばこ 15	こんろ 9	ストーブ 7	たき火 7	5.3	5.4	4.8
〃 17年	放火 27	たばこ 22	たき火 8	ストーブ 5	こんろ・風呂釜・火遊び 4	5.0	4.7	4.5
〃 18年	放火 12	こんろ 10	たばこ 9	ストーブ 7	たき火・火遊び 6	3.6	4.0	4.2
〃 19年	たばこ 15	放火 14	こんろ 13	配線類 7	たき火 5	4.8	4.1	4.3
〃 20年	放火 22	たばこ 15	たき火 8	こんろ 5	火遊び 5	4.8	4.5	4.1
〃 21年	たばこ 21	こんろ 8	放火 7	火遊び 7	ライター等 4	4.2	4.3	4.0
〃 22年	放火 24	たばこ 15	こんろ 8	火遊び 5	たき火 5	4.8	4.1	3.7
〃 23年	たばこ 11	配線類 10	放火 9	たき火 8	電気機器・火あそび・配線器具 4	6.3	5.2	3.9
〃 24年	たき火 10	たばこ 9	放火 7	こんろ 6	配線類 3	3.8	3.7	3.5
〃 25年	ストーブ 10	たばこ 8	たき火 6	放火 5	火入れ 5	4.5	3.9	3.7
〃 26年	たばこ 11	たき火 8	こんろ 7	放火 7	火遊び 3	3.3	3.6	3.4
〃 27年	放火 12	こんろ 7	たき火 5	たばこ 3	電灯・電話等の配線 3	3.3	3.4	3.1
〃 28年	放火 9	たばこ 5	たき火 4	こんろ 3	焼却炉 3	3.5	3.2	2.9
〃 29年	たばこ 8	たき火 6	電気機器 4	放火 4	ストーブ 3	3.2	3.1	3.1
〃 30年	放火 8	たき火 6	たばこ 3	ストーブ 3	電気装置 2	2.7	2.8	3.0
令和 元年	配線器具 5	たき火 4	電気装置 4	たばこ 4	放火 4	2.5	2.8	3.0
〃 2年	放火 11	たばこ 9	こんろ・ストーブ 4	配線器具 3	火入れ・たき火・電気装置 2	3.5	2.8	2.7
〃 3年	たばこ 6	電灯・電話等の配線 5	電気機器 4	放火 3	こんろ・ストーブ・たき火・灯火 2	2.7	2.7	2.8
〃 4年	たばこ 3	電灯・電話等の配線 3	電気機器 3	こんろ 3	排気管 3	2.6		

※ 出火率＝人口1万人当たりの出火件数

※ 放火は疑い含む

2 2 過去 30 年間の市町別出火件数

単位(件)

年別	石巻市								東松島市			女川町	計
	石巻	河北	雄勝	河南	桃生	北上	牡鹿	矢本	鳴瀬				
平成 5年		78	6	2	12	2	2	3		12	11	7	135
〃 6年		63	14	2	19	6	3	5		17	8	6	143
〃 7年		64	8	5	14	5	0	4		10	10	11	131
〃 8年		77	12	4	15	5	3	7		20	10	12	165
〃 9年		73	10	2	10	1	1	7		15	14	5	138
〃 10年		77	10	0	13	5	3	5		14	7	6	140
〃 11年		75	12	4	13	8	3	7		13	6	4	145
〃 12年		75	9	3	15	3	2	4		18	8	9	146
〃 13年		61	11	3	18	6	2	6		24	7	10	148
〃 14年		60	6	0	13	9	2	3		20	9	6	128
〃 15年		48	5	0	15	4	1	0		20	9	7	109
〃 16年		59	10	0	5	3	4	2		21	7	9	120
〃 17年	87	48	10	5	16	3	5	0	19	12	7	6	112
〃 18年	62	37	5	4	10	5	0	1	17	13	4	2	81
〃 19年	75	51	5	2	10	7	0	0	26	17	9	3	104
〃 20年	68	35	5	2	14	3	4	5	29	17	12	8	105
〃 21年	71	48	6	2	9	2	0	4	17	9	8	3	91
〃 22年	74	51	8	0	5	3	3	4	19	14	5	10	103
〃 23年	95	65	5	4	11	5	0	5	27	14	13	6	128
〃 24年	58	39	6	0	9	2	1	1	16	16	0	2	76
〃 25年	71	41	7	0	9	6	1	7	16	10	6	2	89
〃 26年	54	30	4	0	14	2	2	2	10	5	5	1	65
〃 27年	57	32	4	1	10	7	2	1	6	5	1	1	64
〃 28年	48	34	1	0	7	5	0	1	17	16	1	3	68
〃 29年	50	27	6	0	15	2	0	0	11	9	2	2	63
〃 30年	42	25	3	0	8	2	1	3	9	4	5	1	52
令和 元年	38	27	2	0	5	1	0	3	10	7	3	0	48
〃 2年	44	27	2	1	5	2	3	4	17	11	6	4	65
〃 3年	35	21	2	0	5	3	1	3	11	11	0	3	49
〃 4年	37	19	3	0	3	4	4	4	7	2	5	3	47
過去30年平均	59.2	48.9	6.6	1.5	10.9	4.0	1.8	3.4	15.8	13.2	6.6	5.1	101.9

※ 平成17年4月1日合併

◆ 救急・救助統計 ◆

集団救急事故対応訓練

令和4年10月19日
於：石巻広域消防本部



全国消防救助技術大会出場

令和4年8月26日
於：東京都立川市



1 救急統計

令和4年中における救急の概況は、出場件数9,385件、搬送人員8,806人であった。

前年と比較すると、出場件数で1,139件（13.8%）の増加、搬送人員で1,077人（13.9%）の増加となった。

1日当たりの出場件数は26件、搬送人員は24人であり、圏域住民21人に1人を搬送したことになる。

救急概況と前年比較

区 分	令和4年(A)	令和3年(B)	(A)－(B)	増減率
出 場 件 数	9,385 件	8,246 件	1,139 件	13.8 %
搬 送 人 員	8,806 人	7,729 人	1,077 人	13.9 %
1日あたりの出場件数	26 件	23 件		
1日あたりの搬送人員	24 人	21 人		

搬送人員のうち高齢者（65歳以上）の搬送人員は5,939人で、搬送人員全体の67.4%と高い割合を占め、圏域高齢者の10人に1人を搬送したことになる。

過去5年間の高齢者の搬送割合

年	搬送人員	高齢者搬送人員	高齢者の割合
平成29年	7,897 人	4,995 人	63.3 %
平成30年	8,292 人	5,314 人	64.1 %
令和元年	8,483 人	5,501 人	64.9 %
令和2年	7,479 人	5,007 人	66.9 %
令和3年	7,729 人	5,174 人	66.9 %
令和4年	8,806 人	5,939 人	67.4 %

(1) 事故種別出場状況

出場件数を事故種別ごとに見ると、急病が6,603件（70.36%）と例年同様最も多い、次いでその他1,047件（転院搬送1,030件その他17件 11.16%）、一般負傷1,005件（10.71%）、交通事故409件（4.36%）、労働災害102件（1.09%）、自損行為75件（0.80%）、運動競技62件（0.66%）、加害36件（0.38%）、火災24件（0.26%）、水難17件（0.18%）、自然災害5件（0.05%）となっている。

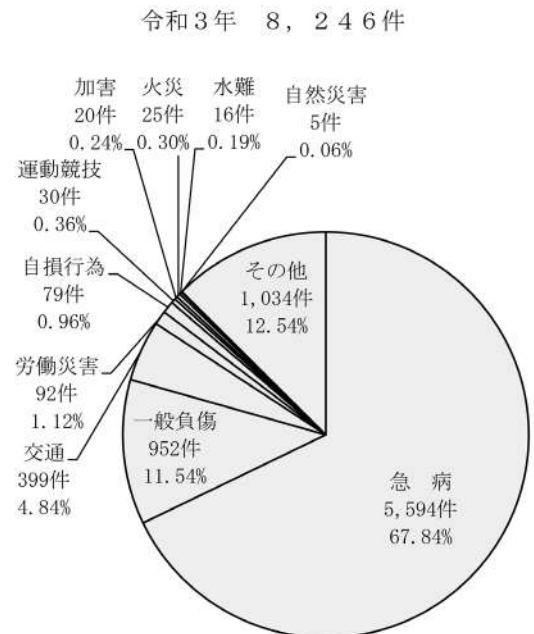
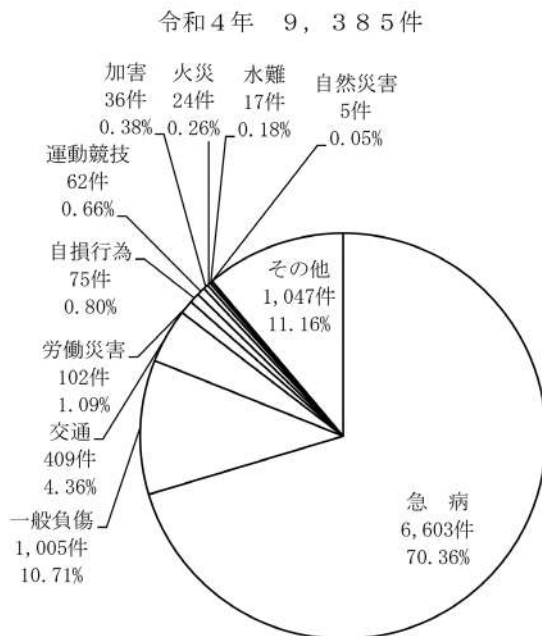

(2) 事故種別搬送状況

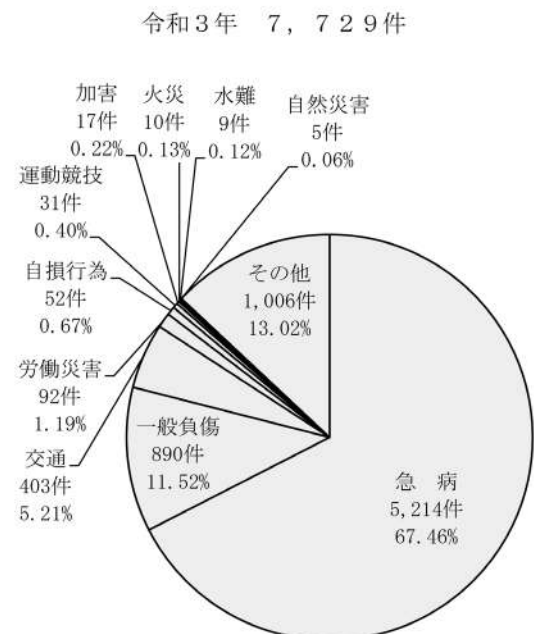
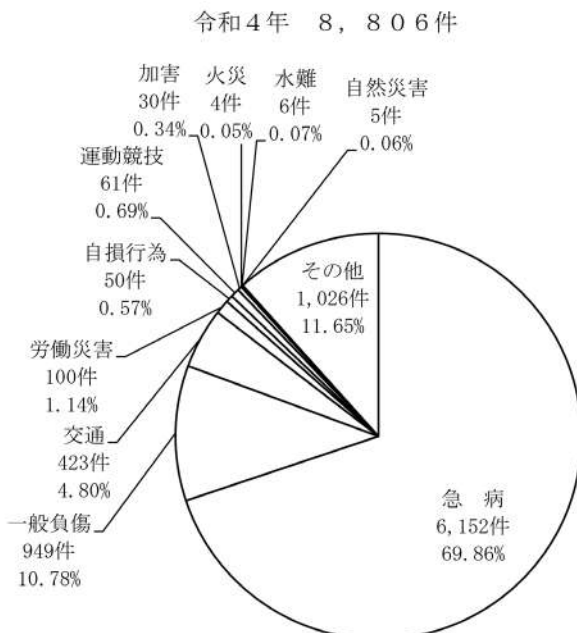

(3) 年齢区分別搬送状況

年齢区分別搬送状況を見ると、男女とも高齢者（65歳以上）の搬送が例年同様最も多く、搬送人員全体の67.4%となっており、次いで成人（18歳以上65歳未満）26.5%、少年（7歳以上18歳未満）3.0%、乳幼児（生後29日から7歳未満）2.8%、新生児（生後28日以内）0.2%となっている。

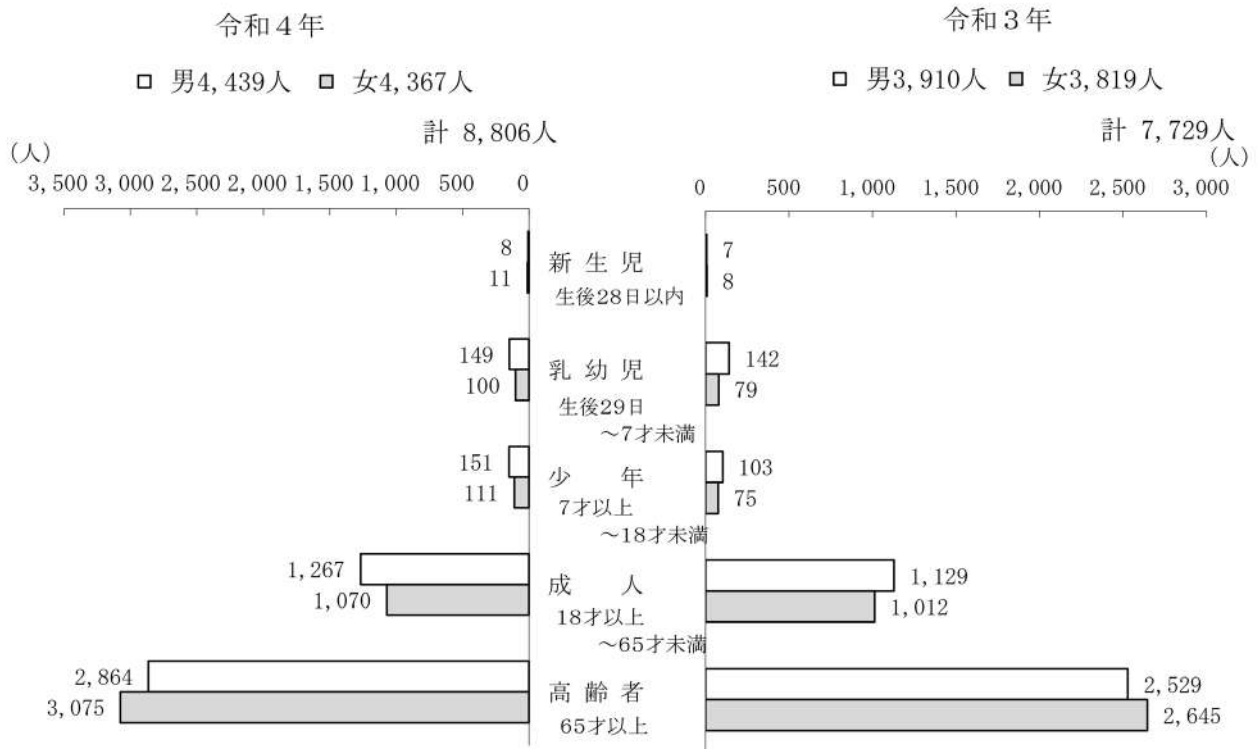

(4) 傷病程度別搬送状況

搬送人員を傷病程度別に分類すると、搬送人員の8,806人のうち死亡195人（2.2%）、重症860人（9.8%）、中等症4,436人（50.4%）、軽症3,315人（37.6%）となっている。

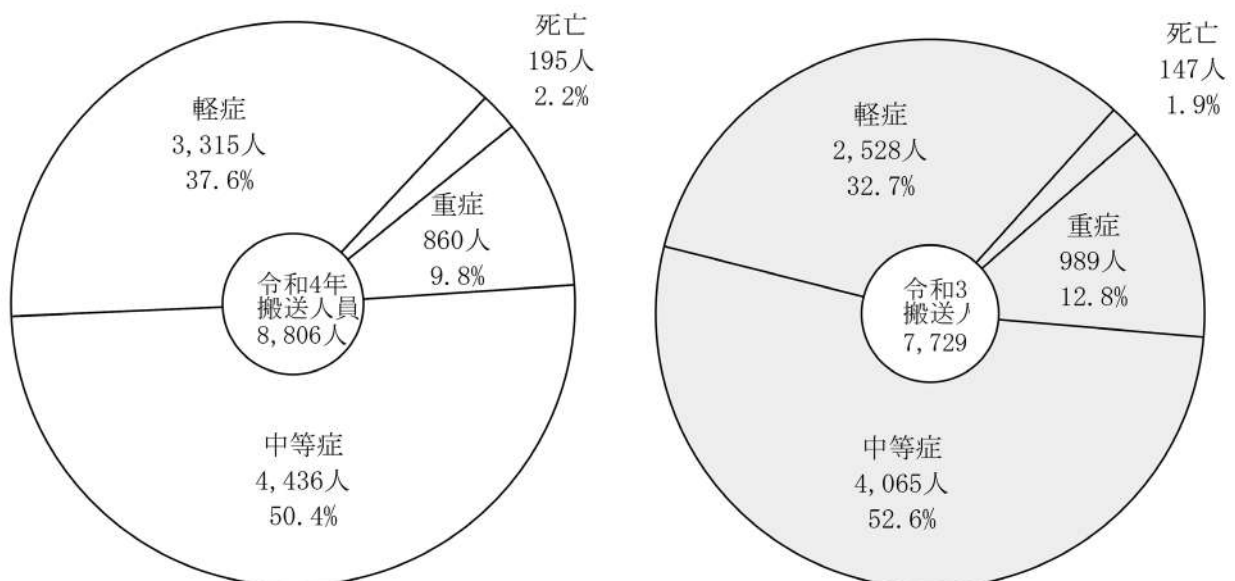

(5) 月別出場状況

月別出場件数の上位5位を見ると、12月が921件で最も多く、次いで8月920件、7月845件、11月822件、1月788件、10月が779件となっている。

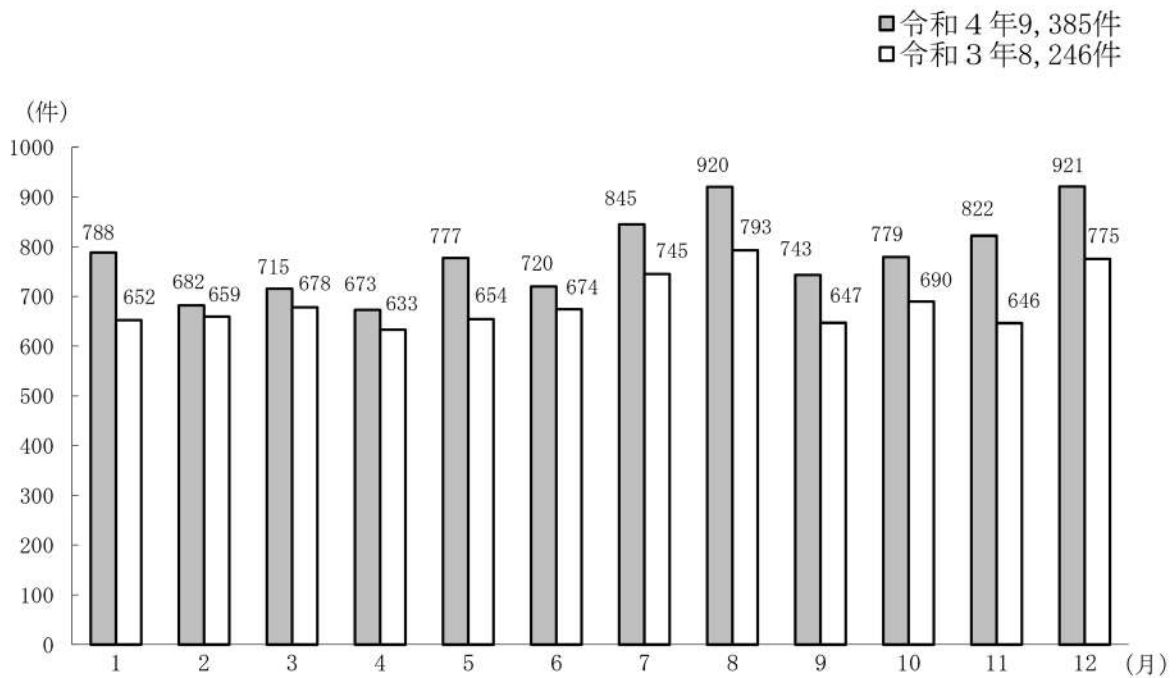

(6) 曜日別出場状況

曜日別別出場件数の上位3位を見ると、水曜日が1,372件と最も多く、次いで月曜日1,367件、土曜日1,362件となっている。

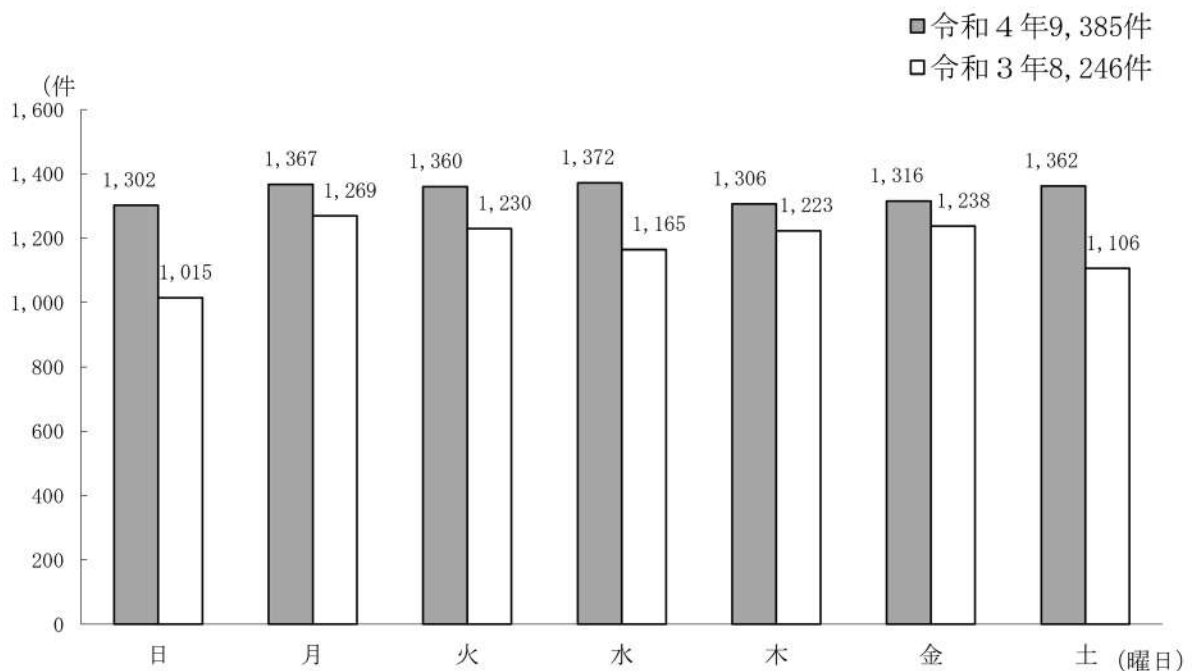

(7) 時間別出場状況

時間別出場件数では、最も多いのは10時から12時までで1,283件、最も少ないのは02時から04時まで295件となっている。

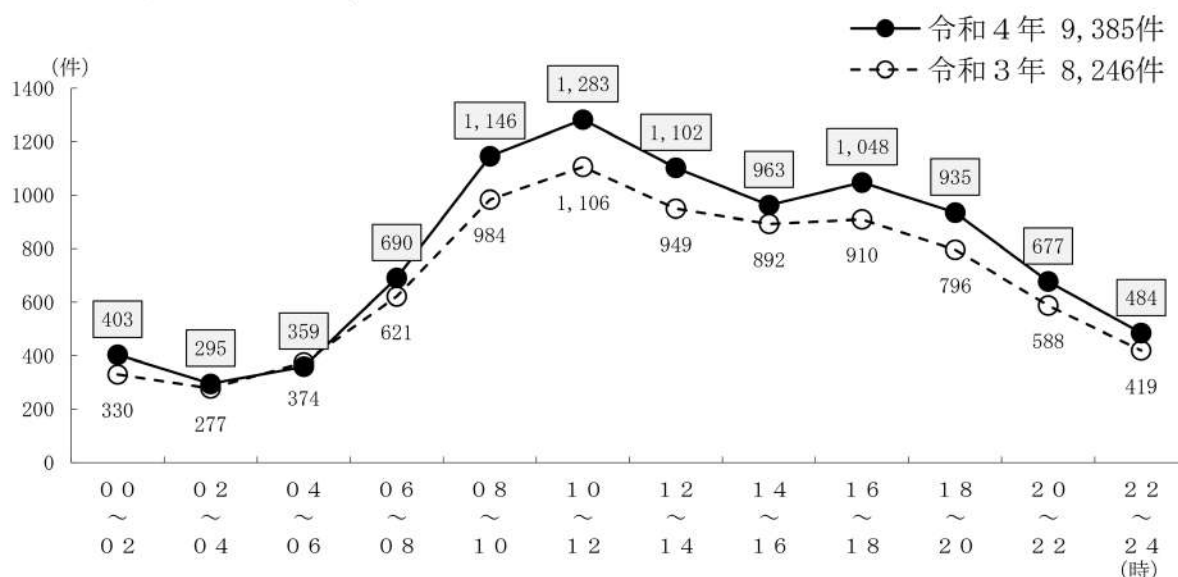

(8) 応急処置実施状況

救急隊員が応急処置を行った傷病者は8,805人で、全搬送人員8,806人に対する処置を行った比率は99.9%であり、搬送傷病者に対して何らかの処置を施した応急処置の延べ件数は、37,027件となっている。

応急処置別	事故種別				合計
	急	病	交通事故	一般負傷	
応急処置対象人員	6,151		423	949	8,805
止血	33		24	84	167
固定	8		252	88	406
人工呼吸	18		0	1	27
心臓マッサージ	1		0	0	1
心肺蘇生	198		6	13	232
酸素吸入	1,113		24	36	1,492
気道確保	269		8	20	326
うち経鼻エアウェイ	2		0	0	0
うち異物除去	4		0	5	0
うちラリングアルマスク	146		3	5	8
うち気管挿管	0		0	4	1
保温被覆	535		38	69	778
在宅療法継続	13		47	175	281
ショックパンプ	34		0	1	35
除細動	0		0	0	0
除細動	29		1	1	31
静脈路確保	165		6	9	193
薬剤投与	74		5	8	90
その他	3,587		257	520	5,159
血圧測定	5,844		404	911	8,370
心音・呼吸音聴取	1,805		152	200	2,357
血中酸素飽和度	5,946		409	934	8,541
心電図測定	5,901		403	904	8,408
血糖測定	102		0	0	105
エピペン投与	3		0	0	3
ブドウ糖投与	25		0	0	25
計	25,703		2,036	3,974	37,027

(9) 組合消防発足以降の出場状況

年 別	区 分	合 計	救 急 事 故 種 別											一 日 平均
			火災	自然 災害	水難	交通 事故	労働 災害	運動 競技	一般 負傷	加害	自損 行為	急病	その 他	
昭和46年	出場件数	777	31	0	6	328	31	5	59	11	10	218	78	2.1
	搬送人員	681	6	0	6	321	28	4	48	12	7	198	51	1.9
昭和47年	出場件数	878	22	0	16	321	42	9	70	9	11	323	55	2.4
	搬送人員	818	3	0	15	324	37	8	70	10	11	309	31	2.2
昭和48年	出場件数	1,223	12	0	20	491	54	10	115	19	12	472	18	3.4
	搬送人員	1,207	1	0	20	543	48	10	101	21	11	443	9	3.3
昭和49年	出場件数	1,403	26	0	9	474	54	13	128	14	10	664	11	3.8
	搬送人員	1,335	5	0	7	494	52	13	118	13	7	623	3	3.7
昭和50年	出場件数	1,725	23	0	11	510	69	24	152	26	14	750	146	4.7
	搬送人員	1,725	6	0	7	590	70	23	150	25	11	719	124	4.7
昭和51年	出場件数	1,844	37	0	4	526	71	28	205	34	21	672	246	5.1
	搬送人員	1,789	9	0	2	619	66	26	190	36	20	610	211	4.9
昭和52年	出場件数	1,985	45	0	12	542	79	31	205	35	35	748	253	5.4
	搬送人員	1,825	5	0	8	611	73	30	189	35	29	650	195	5.0
昭和53年	出場件数	2,001	54	10	15	513	86	18	212	36	21	754	282	5.5
	搬送人員	1,819	4	11	9	581	81	18	189	33	14	662	217	5.0
昭和54年	出場件数	2,092	48	6	17	516	62	16	223	38	29	807	330	5.7
	搬送人員	1,886	3	6	10	580	61	15	197	29	27	693	265	5.2
昭和55年	出場件数	2,270	32	1	10	511	93	20	235	31	33	928	376	6.2
	搬送人員	2,034	4	2	5	561	90	21	203	26	21	794	307	5.6
昭和56年	出場件数	2,237	42	3	10	552	81	20	229	31	28	892	349	6.1
	搬送人員	2,052	13	5	6	601	74	19	205	31	18	776	304	5.6
昭和57年	出場件数	2,341	34	0	10	569	69	15	217	29	23	982	393	6.4
	搬送人員	2,159	3	0	8	652	68	15	198	27	18	856	314	5.9
昭和58年	出場件数	2,417	31	0	8	599	51	18	227	36	35	1,006	406	6.6
	搬送人員	2,267	10	0	5	684	48	18	212	40	27	892	331	6.2
昭和59年	出場件数	2,378	34	0	9	535	67	20	255	37	38	946	437	6.5
	搬送人員	2,211	7	0	9	601	64	21	228	35	31	847	368	6.0
昭和60年	出場件数	2,396	36	0	6	539	72	12	194	37	40	1,027	433	6.6
	搬送人員	2,274	8	0	5	620	69	13	183	34	35	923	384	6.2
昭和61年	出場件数	2,559	40	0	13	591	76	29	197	30	47	1,068	468	7.0
	搬送人員	2,385	10	0	8	674	73	25	182	30	37	945	401	6.5
昭和62年	出場件数	2,714	52	0	6	607	58	24	210	26	35	1,155	541	7.4
	搬送人員	2,593	11	0	4	704	60	25	193	25	28	1,054	489	7.1
昭和63年	出場件数	2,913	29	0	8	568	67	25	218	28	33	1,347	590	8.0
	搬送人員	2,759	2	0	4	656	66	25	204	29	26	1,235	512	7.5
平成元年	出場件数	3,038	30	0	11	651	54	24	260	27	37	1,313	631	8.3
	搬送人員	2,945	5	0	5	799	54	24	249	31	27	1,206	545	8.1
平成2年	出場件数	3,206	27	0	10	655	65	20	256	32	37	1,466	638	8.8
	搬送人員	3,123	6	0	6	806	65	19	238	31	29	1,380	543	8.6
平成3年	出場件数	3,349	32	0	9	687	72	23	272	25	33	1,538	658	9.2
	搬送人員	3,326	4	0	10	845	78	24	264	25	26	1,460	590	9.1
平成4年	出場件数	3,581	38	0	11	705	67	27	289	31	36	1,707	670	9.8
	搬送人員	3,486	5	0	7	823	66	28	271	31	33	1,615	607	9.5
平成5年	出場件数	3,700	42	0	8	663	60	27	280	30	40	1,835	715	10.1
	搬送人員	3,638	7	0	6	816	61	26	261	31	34	1,759	637	10.1
平成6年	出場件数	3,972	37	0	8	733	60	24	283	48	45	2,001	733	10.9
	搬送人員	3,844	5	0	5	879	61	25	275	50	40	1,880	614	10.5
平成7年	出場件数	4,202	32	0	11	736	64	24	236	24	41	2,240	694	11.5
	搬送人員	4,103	8	0	10	869	64	24	314	22	32	2,148	612	11.2
平成8年	出場件数	4,230	31	0	8	678	53	27	351	37	42	2,278	725	11.6
	搬送人員	4,091	4	0	6	827	52	27	328	33	33	2,149	632	11.2

年 別	区 分	合 計	救 急 事 故 種 別											一 日 平 均
			火災	自然 災害	水難	交通 事故	労働 災害	運動 競技	一般 負傷	加害	自損 行為	急病	その 他	
平成9年	出場件数	4,472	35	0	21	703	87	18	408	34	49	2,381	736	12.3
	搬送人員	4,319	6	0	15	826	87	18	375	40	31	2,280	641	11.8
平成10年	出場件数	4,635	48	0	10	619	53	18	385	33	77	2,601	791	12.7
	搬送人員	4,448	14	0	10	711	52	19	369	39	58	2,488	688	12.2
平成11年	出場件数	4,936	49	0	11	706	58	36	443	46	75	2,690	822	13.5
	搬送人員	4,777	14	0	9	827	57	36	418	46	57	2,574	739	13.1
平成12年	出場件数	5,217	39	0	10	725	68	22	483	49	67	2,836	918	14.3
	搬送人員	5,051	7	0	8	825	70	21	472	50	56	2,735	807	13.8
平成13年	出場件数	5,459	35	0	11	726	75	30	532	32	76	2,978	964	15.0
	搬送人員	5,296	10	0	9	843	75	30	494	35	62	2,883	855	14.5
平成14年	出場件数	5,513	47	1	4	724	49	18	478	53	92	3,096	951	15.1
	搬送人員	5,327	13	0	3	840	51	18	455	52	75	2,972	848	14.6
平成15年	出場件数	6,077	52	22	12	670	100	42	524	43	68	3,453	1,091	16.6
	搬送人員	5,825	13	22	10	758	100	42	492	47	52	3,287	1,002	16.0
平成16年	出場件数	6,171	48	0	8	691	66	36	537	39	89	3,609	1,048	16.9
	搬送人員	5,899	3	0	6	800	64	38	509	38	66	3,443	932	16.2
平成17年	出場件数	6,610	44	2	11	702	66	42	631	43	90	3,818	1,161	18.1
	搬送人員	6,325	13	2	6	793	65	44	598	41	74	3,661	1,028	17.3
平成18年	出場件数	7,034	15	1	20	712	95	48	616	45	95	4,048	1,339	19.3
	搬送人員	6,673	5	1	13	776	99	47	577	34	67	3,870	1,184	18.2
平成19年	出場件数	7,581	51	0	13	717	70	60	702	42	104	4,593	1,229	20.8
	搬送人員	7,169	19	0	6	788	68	59	650	40	67	4,373	1,099	19.6
平成20年	出場件数	7,355	31	1	10	602	63	39	707	48	97	4,638	1,119	20.1
	搬送人員	6,882	5	2	6	658	61	40	652	45	71	4,349	993	18.8
平成21年	出場件数	7,365	41	0	23	572	52	36	744	46	78	4,715	1,058	20.2
	搬送人員	6,921	5	0	18	599	52	36	699	45	49	4,448	970	19.0
平成22年	出場件数	8,048	46	0	10	621	58	42	780	47	126	5,271	1,047	22.0
	搬送人員	7,496	7	0	8	645	57	42	728	42	86	4,923	958	20.5
平成23年	出場件数	10,607	34	135	5	642	93	26	1,100	51	88	7,179	1,254	29.1
	搬送人員	10,264	13	168	3	695	91	25	1,050	46	69	6,962	1,142	28.1
平成24年	出場件数	7,979	34	0	6	615	87	24	774	59	82	5,300	998	21.9
	搬送人員	7,577	7	0	3	656	89	26	727	50	63	5,057	899	20.8
平成25年	出場件数	8,177	48	3	8	635	93	35	791	46	94	5,335	1,089	22.4
	搬送人員	7,674	11	2	2	663	93	35	755	36	61	5,039	977	21.0
平成26年	出場件数	8,360	36	0	10	626	92	37	857	27	102	5,412	1,161	22.9
	搬送人員	7,772	5	0	6	643	92	38	798	21	76	5,042	1,051	21.3
平成27年	出場件数	8,291	31	1	14	604	89	42	778	39	63	5,356	1,274	22.7
	搬送人員	7,792	9	0	8	629	88	42	746	34	42	5,057	1,137	21.3
平成28年	出場件数	8,394	30	0	8	572	73	38	830	32	74	5,590	1,147	22.9
	搬送人員	7,976	8	0	4	619	70	38	792	30	54	5,296	1,065	21.8
平成29年	出場件数	8,339	23	0	13	552	83	44	916	28	77	5,506	1,097	22.8
	搬送人員	7,897	13	0	7	558	84	45	886	24	54	5,233	993	21.6
平成30年	出場件数	8,723	19	0	14	532	81	43	968	26	73	5,832	1,135	23.8
	搬送人員	8,292	8	0	6	562	80	43	926	22	51	5,550	1,044	22.7
令和元年	出場件数	8,986	22	2	14	487	82	46	972	33	92	6,051	1,185	24.6
	搬送人員	8,483	7	0	6	486	84	46	915	24	63	5,716	1,136	23.2
令和2年	出場件数	7,990	29	0	12	386	83	37	923	41	79	5,388	1,012	21.8
	搬送人員	7,479	9	0	6	382	79	45	874	37	50	5,018	979	20.4
令和3年	出場件数	8,246	25	5	16	399	92	30	952	20	79	5,594	1,034	22.6
	搬送人員	7,729	10	5	9	403	92	31	890	17	52	5,214	1,006	21.2
令和4年	出場件数	9,385	24	5	17	409	102	62	1005	36	75	6,603	1,047	25.7
	搬送人員	8,806	4	5	6	423	100	61	949	30	50	6,152	1,026	24.1

(10) 組合消防発足以降の市町別出場状況

地区別 年別	石 巻 市																						
	石 巻			河 北			雄 勝			河 南			桃 生		北 上								
	出 場 数	搬 送 人	搬 送 員	出 場 数	搬 送 人	搬 送 員	出 場 数	搬 送 人	搬 送 員	出 場 数	搬 送 人	搬 送 員	出 場 数	搬 送 人	出 場 数	搬 送 人	出 場 数	搬 送 人	出 場 数	搬 送 人	出 場 数	搬 送 人	
昭和46年				606	510	13	9	1	1	23	15	0	0	1	1								
昭和47年				626	559	26	27	1	1	28	26	0	0	4	4								
昭和48年				768	713	51	50	5	5	63	66	6	4	3	4								
昭和49年				798	718	55	56	2	2	79	85	19	14	17	14								
昭和50年				963	901	100	111	3	2	82	90	20	21	26	29								
昭和51年				1,012	931	115	130	2	2	100	108	30	29	35	35								
昭和52年				1,088	946	141	144	7	6	105	100	36	33	33	33								
昭和53年				1,158	1,007	103	109	2	2	117	111	36	28	30	25								
昭和54年				1,222	1,059	109	97	12	10	151	138	35	31	38	32								
昭和55年				1,366	1,175	104	99	8	8	133	128	38	38	30	28								
昭和56年				1,289	1,146	141	133	11	10	152	144	38	30	40	36								
昭和57年				1,353	1,207	159	139	15	14	134	135	47	53	44	41								
昭和58年				1,330	1,230	169	162	10	8	166	160	52	46	41	40								
昭和59年				1,382	1,258	149	132	14	14	186	187	55	52	31	29								
昭和60年				1,360	1,270	166	161	17	18	163	155	55	52	51	48								
昭和61年				1,417	1,299	192	167	15	13	159	157	52	47	38	32								
昭和62年				1,499	1,373	198	192	20	20	157	164	58	56	56	55								
昭和63年				1,713	1,585	172	172	28	27	187	181	62	58	38	35								
平成元年				1,780	1,714	201	202	26	24	194	192	72	57	49	41								
平成2年				1,864	1,773	205	218	36	32	193	196	70	75	70	66								
平成3年				1,982	1,937	191	190	36	33	223	239	73	71	61	60								
平成4年				2,021	1,968	192	185	38	32	215	203	92	92	74	74								
平成5年				2,094	2,034	236	238	61	58	240	244	82	82	61	61								
平成6年				2,232	2,109	242	232	49	50	272	280	88	89	69	70								
平成7年				2,361	2,286	255	255	57	53	282	280	97	98	81	86								
平成8年				2,366	2,237	235	237	54	54	306	304	119	116	65	61								
平成9年				2,458	2,317	243	234	67	64	311	313	109	117	68	67								
平成10年				2,556	2,418	275	266	51	50	396	380	120	119	81	79								
平成11年				2,656	2,522	260	255	71	66	440	428	110	115	73	76								
平成12年				2,820	2,688	262	260	66	66	459	454	137	135	96	104								
平成13年				2,935	2,827	312	306	87	85	487	488	151	150	91	88								
平成14年				2,964	2,829	338	337	86	79	500	489	137	133	130	127								
平成15年				3,266	3,113	352	345	74	69	507	502	167	158	117	114								
平成16年				3,357	3,187	327	322	93	86	471	453	162	158	116	114								
平成17年	5,047	4,798		3,531	3,325	392	375	147	144	477	473	203	202	145	133								
平成18年	5,344	5,073		3,856	3,644	393	368	117	113	460	442	217	206	140	139								
平成19年	5,799	5,469		4,168	3,873	413	401	145	139	547	540	208	206	146	143								
平成20年	5,638	5,248		3,948	3,610	425	409	148	145	530	508	252	251	160	156								
平成21年	5,602	5,262		4,051	3,762	401	375	140	136	472	461	222	219	153	149								
平成22年	6,158	5,757		4,387	4,072	443	424	147	140	589	564	226	219	192	172								
平成23年	8,551	8,312		6,246	6,066	592	572	85	86	926	906	360	350	176	172								
平成24年	6,446	6,093		4,499	4,226	470	453	89	88	806	772	315	295	144	135								
平成25年	6,557	6,137		4,619	4,311	494	460	66	63	763	729	341	317	137	128								
平成26年	6,645	6,125		4,692	4,267	485	459	62	61	820	777	294	282	142	138								
平成27年	6,596	6,174		4,708	4,379	477	445	62	60	758	732	307	289	162	150								
平成28年	6,703	6,369		4,837	4,575	482	462	79	73	751	728	261	250	148	143								
平成29年	6,638	6,284		4,873	4,605	448	436	68	67	694	653	274	256	160	153								
平成30年	6,858	6,508		5,016	4,761	449	417	90	90	739	706	306	288	149	141								
令和元年	6,992	6,593		5,099	4,802	445	415	83	77	764	726	298	284	174	165								
令和2年	6,200	5,797		4,538	4,218	408	388	59	56	709	687	233	219	158	147								
令和3年	6,460	6,030		4,665	4,360	415	382	52	47	808	766	270	244	160	151								
令和4年	7,237	6,778		5,342	4,993	440	417	54	50	818	768	293	280	170	157								

石巻市			東松島市				女川町		その他の場所		合計			
牡鹿					矢本		鳴瀬							
出場数	搬送員		出場数	搬送員	出場数	搬送員	出場数	搬送員	出場数	搬送員	出場数	搬送員		
5	6				54	63	12	14	62	62	0	0	777	681
27	25				55	54	25	39	86	83	0	0	878	818
31	35				144	160	72	84	80	86	0	0	1,223	1,207
61	62				213	218	66	71	93	95	0	0	1,403	1,335
60	62				239	249	107	132	125	128	0	0	1,725	1,725
86	72				212	221	102	105	150	156	0	0	1,844	1,789
98	90				227	218	118	125	132	130	0	0	1,985	1,825
84	65				220	208	104	106	147	158	0	0	2,001	1,819
88	72				202	191	108	114	127	142	0	0	2,092	1,886
62	54				225	203	124	125	180	176	0	0	2,270	2,034
63	59				236	224	115	117	152	153	0	0	2,237	2,052
74	65				238	243	113	112	164	150	0	0	2,341	2,159
113	102				244	233	116	114	176	172	0	0	2,417	2,267
71	62				228	217	114	109	148	151	0	0	2,378	2,211
72	78				225	217	123	118	164	157	0	0	2,396	2,274
98	93				233	238	139	137	216	202	0	0	2,559	2,385
78	71				315	327	125	136	208	199	0	0	2,714	2,593
101	95				289	297	126	125	197	184	0	0	2,913	2,759
77	78				312	311	149	150	178	176	0	0	3,038	2,945
87	82				325	331	150	149	206	201	0	0	3,206	3,123
97	93				347	345	141	156	198	202	0	0	3,349	3,326
108	103				421	418	184	182	236	229	0	0	3,581	3,486
74	62				470	478	177	178	205	203	0	0	3,700	3,638
88	84				506	510	188	191	235	229	3	0	3,972	3,844
98	91				496	503	210	205	263	245	2	1	4,202	4,103
109	106				511	57	207	225	258	244	0	0	4,230	4,091
106	107				592	586	228	224	287	287	3	3	4,472	4,319
111	104				583	575	201	198	257	254	4	5	4,635	4,448
130	128				632	629	212	214	349	341	3	3	4,936	4,777
111	108				654	646	251	245	360	344	1	1	5,217	5,051
119	118				660	631	280	276	333	325	4	2	5,459	5,296
105	102				719	716	210	205	323	309	1	1	5,513	5,327
132	131				827	793	273	267	362	333	0	0	6,077	5,825
121	119				836	795	325	312	361	351	2	2	6,171	5,899
152	146	1,182	1,156		873	845	309	311	376	365	5	6	6,610	6,325
161	161	1,308	1,229		994	928	314	301	378	368	4	3	7,034	6,673
172	167	1,354	1,293		1,003	966	351	327	425	405	3	2	7,581	7,169
175	169	1,325	1,259		969	926	356	333	391	374	1	1	7,355	6,882
163	160	1,371	1,286		1,011	945	360	341	389	371	3	2	7,365	6,921
174	166	1,482	1,353		1,079	991	403	362	408	386	0	0	8,048	7,496
166	160	1,715	1,618		1,381	1,303	334	315	339	332	2	2	10,607	10,264
123	124	1,311	1,265		1,076	1,041	235	224	220	217	2	2	7,979	7,577
137	129	1,389	1,313		1,110	1,050	279	263	231	224	0	0	8,177	7,674
150	141	1,491	1,429		1,191	1,142	300	287	224	218	0	0	8,360	7,772
122	119	1,448	1,384		1,190	1,144	258	240	246	233	1	1	8,291	7,792
145	138	1,434	1,357		1,129	1,075	305	282	255	248	2	2	8,394	7,976
121	114	1,417	1,342		1,122	1,063	295	279	283	270	1	1	8,339	7,897
109	105	1,532	1,469		1,177	1,128	355	341	332	314	1	1	8,723	8,292
129	124	1,640	1,557		1,253	1,191	387	366	347	327	7	6	8,986	8,483
95	82	1,505	1,412		1,119	1,045	386	367	284	270	1	0	7,990	7,479
90	80	1,483	1,413		1,157	1,109	326	304	300	284	3	2	8,246	7,729
120	113	1,800	1,710		1,395	1,320	405	390	348	318	0	0	9,385	8,806

(11) 年別各種救命講習実施状況

年 別	上級救命講習		普通救命講習Ⅰ		普通救命講習Ⅱ		普通救命講習Ⅲ		救命入門コース		応急手当普及員講習Ⅰ		応急手当普及員講習Ⅰ再講習		その他の講習	
	実施回数	講習修了者	実施回数	講習修了者	実施回数	講習修了者	実施回数	講習修了者	実施回数	講習修了者	実施回数	講習修了者	実施回数	講習修了者	実施回数	講習修了者
平成7年			2	80												
平成8年	1	35	18	420												
平成9年	1	58	37	988												
平成10年	3	111	31	947												
平成11年	1	50	45	1136												
平成12年	1	56	42	1035												
平成13年	1	48	41	1162												
平成14年	1	45	52	1256												
平成15年	2	73	54	1273												
平成16年	1	52	58	1309												
平成17年	3	107	79	1552	10	186										
平成18年	2	64	83	1876	19	333										
平成19年	3	82	94	2119	41	893										
平成20年	2	90	97	2294	17	317										
平成21年	3	112	84	1869	21	364										
平成22年	2	85	110	2455	16	321									160	4436
平成23年	2	29	37	874	4	71									87	2521
平成24年	2	90	87	1812	7	116	5	125	15	338					153	4417
平成25年	3	98	69	1456	13	189	3	57	20	369					158	5353
平成26年	4	93	117	2410	15	212	4	80	20	345					393	1548
平成27年	4	99	104	2041	5	102	11	135	20	341	1	8			156	5538
平成28年	4	78	117	2093	6	76	7	103	16	246	1	3			139	4526
平成29年	3	55	102	2021	5	84	11	169	20	426	1	2			128	4135
平成30年	6	93	88	1755	5	60	9	119	17	382	1	7	1	6	176	4847
令和元年	4	72	90	1939	3	38	10	105	17	442	1	8	1	1	166	5467
令和2年	0	0	38	555	2	25	4	31	15	303	0	0	0	0	51	1162
令和3年	3	53	33	335	0	0	11	131	25	475	0	0	1	8	86	1757
令和4年	2	34	35	414	0	0	6	55	16	330	1	2	1	9	98	1807

(12) 救急統計総括表

上段 令和4年
下段 令和3年

地区別 事故種別	石巻市		石巻		河北		雄勝		河内		桃生		北上		牡鹿		東松島市		矢本		鳴瀬		女川町		管外		合計		
	出場	人員	出場	人員	出場	人員	出場	人員	出場	人員	出場	人員	出場	人員	出場	人員	出場	人員	出場	人員	出場	人員	出場	人員	出場	人員	出場	人員	出場
火災	20	3	11	2	1	0	0	0	4	0	2	1	1	0	1	0	0	2	0	1	0	1	0	2	1	0	0	24	4
	19	5	13	4	0	0	0	0	2	1	2	0	1	0	1	0	0	5	5	5	5	0	0	1	0	0	0	25	10
自然災害	5	5	2	2	0	0	0	0	3	3	0	0	0	0	0	0	0	0	0	0	0	0	0	0	0	0	0	5	5
	3	3	2	2	0	0	0	0	0	0	1	1	0	0	0	0	2	2	2	2	0	0	0	0	0	0	0	5	5
水難	12	4	9	2	0	0	0	0	2	0	0	0	1	2	0	0	3	1	1	0	2	1	2	1	0	0	17	6	
	15	8	11	6	1	1	1	0	0	0	0	0	2	1	0	0	1	1	0	0	1	1	0	0	0	0	16	9	
交通	299	307	226	230	8	8	4	4	36	40	16	16	2	2	7	7	97	104	69	69	28	35	13	12	0	0	409	423	
	297	300	196	200	19	20	3	3	54	53	11	10	4	4	10	10	85	89	66	68	19	21	15	13	2	1	399	403	
労働災害	81	79	60	58	3	3	2	2	10	10	2	2	1	1	3	3	16	16	13	13	3	3	5	5	0	0	102	100	
	71	71	52	53	5	5	0	0	8	8	2	2	2	2	2	1	16	16	10	10	6	6	5	5	0	0	92	92	
運動競技	42	40	36	34	0	0	0	0	4	4	2	2	0	0	0	0	12	13	7	8	5	5	8	8	0	0	62	61	
	23	24	19	20	0	0	0	0	3	3	0	0	1	1	0	0	6	6	3	3	3	3	1	1	0	0	30	31	
一般負傷	778	736	550	522	54	50	8	8	108	100	38	38	6	6	14	12	186	176	135	125	51	51	40	36	0	0	1,004	948	
	748	698	552	516	45	41	10	9	84	80	27	25	16	15	14	12	168	159	124	117	44	42	36	33	0	0	952	890	
加害	27	24	24	21	0	0	0	0	2	2	0	0	1	1	0	0	9	6	7	5	2	1	0	0	0	0	36	30	
	14	11	14	11	0	0	0	0	0	0	0	0	0	0	0	0	4	4	4	4	0	0	2	2	0	0	20	17	
自損行為	48	33	36	24	3	2	0	0	3	2	5	4	0	0	1	1	19	12	15	10	4	2	8	5	0	0	75	50	
	62	41	44	30	7	3	0	0	7	5	3	2	1	1	0	0	14	8	9	7	5	1	3	3	0	0	79	52	
急病	5,123	4,760	3,681	3,405	361	345	39	35	585	547	223	212	155	142	79	74	1,265	1,195	966	911	299	284	216	198	0	0	6,604	6,153	
	4,390	4,073	3,056	2,831	334	308	35	33	578	545	209	190	132	126	46	40	1,011	957	776	739	235	218	192	183	1	1	5,594	5,214	
その他	802	787	707	693	10	9	1	1	61	60	5	5	3	3	15	16	191	187	181	179	10	8	54	52	0	0	1,047	1,026	
	818	796	706	687	4	4	3	2	72	71	15	14	1	1	17	17	171	166	158	154	13	12	45	44	0	0	1,034	1,006	
① 本年累計	7,237	6,778	5,342	4,993	440	417	54	50	818	768	293	280	170	157	120	113	1,800	1,710	1,395	1,320	405	390	348	318	0	0	9,385	8,806	
② 前年累計	6,460	6,030	4,665	4,360	415	382	52	47	808	766	270	244	160	151	90	80	1,483	1,413	1,157	1,109	326	304	300	284	3	2	8,246	7,729	
③ 増減①-②	777	748	677	633	25	35	2	3	10	2	23	36	10	6	30	33	317	297	238	211	79	86	48	34	-3	-2	1,139	1,077	
増減比③÷②×100(%)	12.0	12.4	14.5	14.5	6.0	9.2	3.8	6.4	1.2	0.3	8.5	14.8	6.3	4.0	33.3	41.3	21.4	21.0	20.6	19.0	24.2	28.3	16.0	12.0	-100.0	-100.0	13.8	13.9	

2 救助統計

令和4年中における救助活動の概況は、出動件数72件、活動件数50件、救助人員47人であった。

前年と比較すると、出動件数で8件（10.0%）の減少となり、救助人員については14人（20.3%）の減少となった。

事故種別で見ると、その他の事故が21件で最も多く、全体の出動件数の29.2%を占めている。次いで、建物等による事故が20件、水難事故が15件、交通事故11件、機械による事故4件、火災1件となっている。

なお、その他事故21件は、各事故種別に分類できない事故及び誤報、いたずら等であった場合も含まれている種別である。

救助出動状況

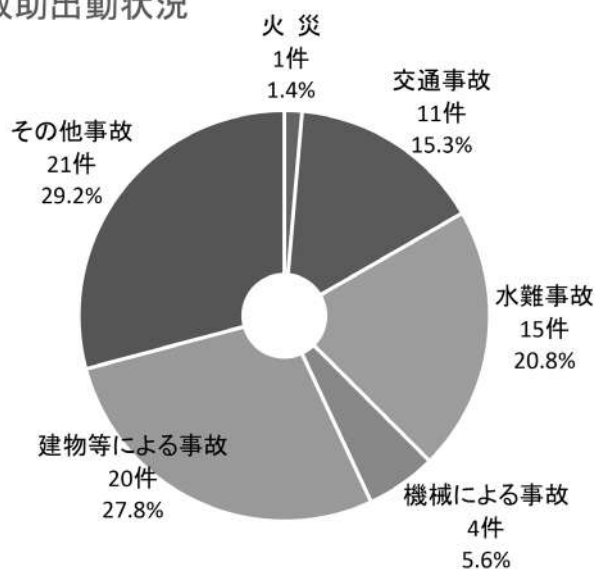

(1) 救助事故種別出動状況

区分	火災		交通 事故	水難 事故	自然 災害 事故	機械 による 事故	建物等 による 事故	ガス及 び酸欠 事故	破裂 事故	その他 事故	合計
	建物	建物以外									
出動件数	1		11	15		4	20			21	72
活動件数	1		8	14		4	19			4	50
救助人員	1		8	13		4	19			2	47

(2) 月別出動状況

月	火災		交通 事故	水難 事故	自然 災害 事故	機械 による 事故	建物等 による 事故	ガス及 び酸欠 事故	破裂 事故	その他 事故	合計
	建物	建物以外									
1月				1			1			1	3
2月		1		1			4			1	7
3月		1		3		1	7			2	14
4月		1		1			1				3
5月			2	3			2			3	10
6月		1		2						4	7
7月		1		1		1	1			2	6
8月		1		2		1					4
9月										4	4
10月		1		1		1	1			3	7
11月	1	1					2			1	5
12月		1					1				2
合計	1		11	15		4	20			21	72

(3) 年別救助出動状況

年別	出動件数	活動件数	救助人員
平成2年	92	58	44
平成3年	101	66	60
平成4年	87	52	47
平成5年	103	59	49
平成6年	101	45	43
平成7年	108	56	48
平成8年	77	34	22
平成9年	93	40	32
平成10年	75	38	34
平成11年	95	52	53
平成12年	86	49	45
平成13年	115	69	62
平成14年	86	57	94
平成15年	85	44	58
平成16年	113	62	72
平成17年	94	46	52
平成18年	93	51	58
平成19年	94	45	48
平成20年	50	28	23
平成21年	66	39	54
平成22年	94	45	41
平成23年	194	102	1,420
平成24年	74	43	44
平成25年	98	47	44
平成26年	85	48	49
平成27年	73	32	28
平成28年	65	35	43
平成29年	77	45	47
平成30年	121	60	61
令和元年	111	67	73
令和2年	86	45	45
令和3年	80	55	59
令和4年	72	50	47

(4) 救助統計総括表

上段 令和4年
下段 令和3年

地区別 事故種別	石巻市		石巻		河北		雄勝		河南		桃生		北上		牡鹿		東松島市		矢本		鳴瀬		女川町		外管		合計																				
	出動	人員	出動	人員	出動	人員	出動	人員	出動	人員	出動	人員	出動	人員	出動	人員	出動	人員	出動	人員	出動	人員	出動	人員	出動	人員	出動	人員																			
	1	1	1	1	0	0	0	0	0	0	0	0	0	0	0	0	0	0	0	0	0	0	0	0	0	0	0	0																			
火災	3	4	3	4	0	0	0	0	0	0	0	0	0	0	0	0	0	0	0	0	0	0	0	0	0	0	0	3	4																		
交通事故	7	5	4	3	1	1	0	0	1	0	1	0	1	0	0	0	0	4	3	3	2	1	1	0	0	0	0	11	8																		
水難事故	10	10	5	6	2	1	0	0	1	1	2	2	0	0	0	0	0	4	4	3	3	1	1	1	1	0	0	15	15																		
自然災害事故	11	9	8	7	0	0	0	0	2	2	0	0	1	0	0	0	0	2	2	1	1	1	1	2	2	0	0	15	13																		
機械による事故	10	10	7	7	1	1	1	1	0	0	0	0	1	1	0	0	0	1	1	0	0	1	1	0	0	0	0	11	11																		
建物等による事故	0	0	0	0	0	0	0	0	0	0	0	0	0	0	0	0	0	0	0	0	0	0	0	0	0	0	0	0	0																		
ガス及び酸欠事故	0	0	0	0	0	0	0	0	0	0	0	0	0	0	0	0	0	0	0	0	0	0	0	0	0	0	0	0	0																		
破裂事故	0	0	0	0	0	0	0	0	0	0	0	0	0	0	0	0	0	0	0	0	0	0	0	0	0	0	0	0	0																		
その他	17	2	11	1	1	1	2	0	2	0	1	0	0	0	0	0	0	4	0	3	0	1	0	0	0	0	0	21	2																		
本年累計	24	7	17	5	3	2	1	0	1	0	1	0	0	0	0	1	0	6	2	4	1	2	1	4	1	0	0	34	10																		
前年累計	52	33	40	28	2	2	2	0	5	2	2	1	1	0	0	0	0	16	10	12	7	4	3	4	4	0	0	72	47																		
増減	-9	-12	-5	-7	-4	-2	0	-1	3	0	-2	-1	0	-1	-1	-1	0	2	-2	2	-2	0	0	-1	2	0	-8	-12																			
																						増減比 (%)		-10.0		-20.3																					

※表中の「人員」欄は救助した人数を掲示

◆ 管内消防団 ◆



消防団水防訓練

令和5年5月28日 於：東松島市 鳴瀬川左岸河川敷

1 管内消防団組織

(令和5.4.1)

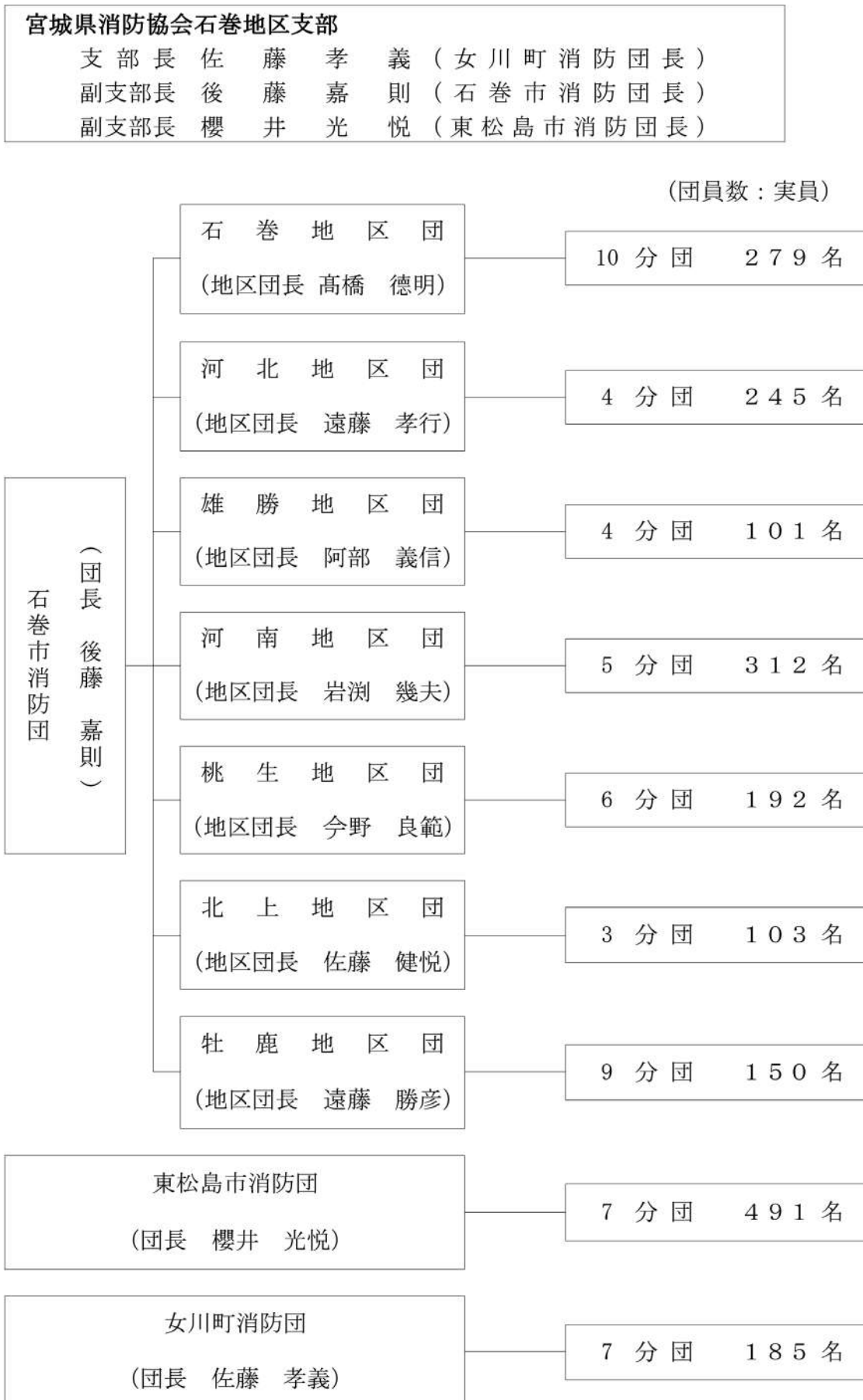

2 階級別人員

(令和5.4.1)

階級別 消防団別	分 団 数	団 長	副団長		分 団 長	副 分 団 長	部 長	班 長	副 班 長	団 員	合 計 (実員)	備 考
			地区 団長	地区 副団長								
		1								5	6	
石巻地区団	10		1	2	10	10	25 (2)	86 (1)		145 (10)	279 (13)	
河北地区団	4		1	3	4	4	13	28		192	245	
雄勝地区団	4		1	1	4	5	1	14		75	101	
河南地区団	5		1	3	7	1	22	53		225	312	
桃生地区団	6		1	2	6	6	14	28		135	192	
北上地区団	3		1	2	3	2	3	12		80	103	
牡鹿地区団	9		1	2	8	8	1	39 (2)		91 (8)	150 (10)	
東松島市消防団	7	1	3		7	7	30	93		349 (1)	490 (1)	
女川町消防団	7	1	2		7	7	15	20	22	111 (4)	185 (4)	
合 計	55	3	27		56	50	124 (2)	373 (3)	22	1,408 (23)	2,063 (28)	

() は女性団員

3 消防団員勤続状況

(令和5.4.1)

勤続年数 消防団別	計	内 訳							備 考	
		5年未満	5年以上 10年未満	10年以上 15年未満	15年以上 20年未満	20年以上 25年未満	25年以上 30年未満	30年以上		
	6	5							1	
石巻地区団	279 (13)	34 (3)	47 (1)	48 (2)	32	49 (2)	26	43 (5)		
河北地区団	245	34	53	51	61	30	12	4		
雄勝地区団	101	19	22	11	8	15	9	17		
河南地区団	312	38	76	46	71	44	19	18		
桃生地区団	192	28	62	46	37	13	5	1		
北上地区団	103	12	25	17	20	13	9	7		
牡鹿地区団	150 (10)	13 (2)	27 (2)	20	29	22 (1)	18 (2)	21 (3)		
東松島市消防団	603 (1)	80 (1)	128	91	109	50	56	89	機能別 団員含む	
女川町消防団	185 (4)	55 (4)	32	20	27	17	13	21		
合 計	2,170 (28)	318 (10)	472 (3)	350 (2)	394	253 (3)	167 (2)	221 (8)		

() は女性団員

4 機械器具装備状況

(令和5. 4. 1)

区分 市町別	消防団本部所在地	分 団 数	定 員	実 員	機 械 器 具 装 備 数				備 考	
					ポ 自 ン 動 プ 車	動 小 力 型	積 載 車	ポ 水 ン 槽 付		
石 巻 市 消 防 団	石巻市穀町14番1号 石巻市役所内			6					広報車1 資機材車1	
	石巻地区団 石巻市穀町14番1号 石巻市役所内	10	1,851	279 (13)	15		39		広報車1	
	河北地区団 石巻市相野谷字旧会所前12-1 河北総合支所内	4		245		8	21			
	雄勝地区団 石巻市雄勝町雄勝字下雄勝12-42 雄勝総合支所内	4		101				14		
	河南地区団 石巻市前谷地字黒沢前7 河南総合支所内	5		312	3	1	27		広報車1	
	桃生地区団 石巻市桃生町中津山字江下10 桃生総合支所内	6		192	2			12		広報車1
	北上地区団 石巻市北上町十三浜字小田93-4 北上総合支所内	3		103				13		
	牡鹿地区団 石巻市鮎川浜鬼形山1-13 牡鹿総合支所内	9		150 (10)	4	6	13	1		電源照明車1
東松島市消防団	東松島市矢本字上河戸36-1 東松島市役所内	7		630	491	1	2	30		広報車2
女川町消防団	女川町女川一丁目1番地1 女川町役場内	7	230	185	3	1	19		広報車1	
合 計		55	2,711	2,064 (23)	28	18	188	1	広報車7 資機材車1 電源照明車1	

() は女性団員

5 年報酬・出動手当支給状況

(令和5. 4. 1)

階級別 消防団別	団 長	副団長		分 団 長	副 分 団 長	部 長	班 長	副 班 長	団 員	備 考
		地区 団長	地区 副団長							
石 巻 市 消 防 団	120,000	92,400	69,600	51,600	45,600	40,800	38,400		36,600	機械器具 点検整備 は1,000円
	1,000～ 8,000	1,000～ 8,000	1,000～ 8,000	1,000～ 8,000	1,000～ 8,000	1,000～ 8,000	1,000～ 8,000	1,000～ 8,000		
東 松 島 市 消 防 団	215,000	122,000		92,000	77,000	72,000	63,000		45,000	
女 川 町 消 防 団	207,000	124,200		93,200	73,000	62,100	54,800		36,500	4時間未満： 4,000円
	4,000又は 8,000	4,000又は 8,000	4,000又は 8,000	4,000又は 8,000	4,000又は 8,000	4,000又は 8,000	4,000又は 8,000	4,000又は 8,000	4,000又は 8,000	4時間以上： 8,000円

- ・ 上段は年報酬額
- ・ 下段は出動手当額

6 消防ポンプ自動車等配備現勢図

